

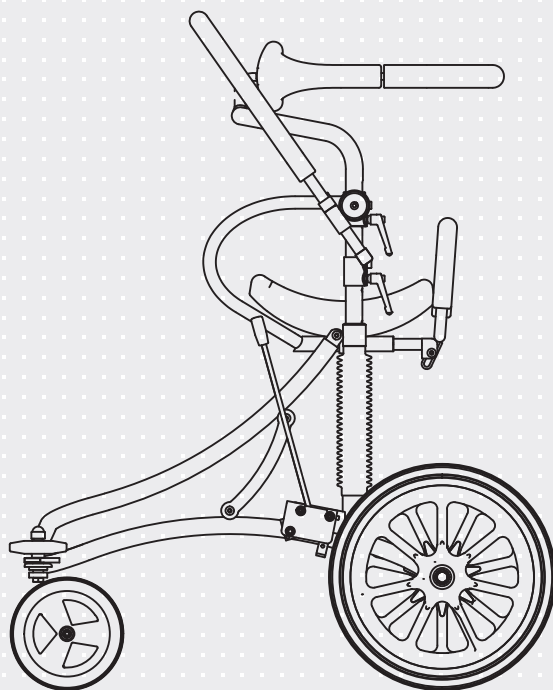

VELA Meywalk 2000

Manuale n.: 106969
Numéro de manuel:
Manual nr.:

Codice articolo:	Modello
Numéro d'article:	Modèle
Artikelnummer:	Modell
M104500	Small
M104175	Medium
M104173	Large



ISO 9001
ISO 14001

*Il design della sedia varia a seconda del modello
Le design varie en fonction du modèle
Das Design variiert je nach Modell*

VELA Meywalk 2000

INDICE / TABLE DES MATIÈRES / INHALTSVERZEICHNIS

ITALIANO	4
FRANÇAIS	16
DEUTSCHE	28

INDICE

1.0. INTRODUZIONE	5
1.1. AVVERTENZE	6
1.2. RISOLUZIONE DEI PROBLEMI	7
1.3. ETICHETTE UTILIZZATE SUL DEAMBULATORE	8
1.4. SICUREZZA	9
1.4.1. Uso previsto	9
1.4.2. Trasporto	9
1.5. GARANZIA	9
1.6. DISIMBALLAGGIO DEL DEAMBULATORE	10
1.7. MANUTENZIONE	10
1.7.1. Ruote	10
1.7.2. Telaio	10
1.7.3. Imbottitura	10
1.7.4. Guida al riciclaggio	10
1.8. RICICLAGGIO E SMALTIMENTO	11
1.9. PANORAMICA DEL PRODOTTO	11
2.0. MANUALE D'USO	12
2.0.1. Montaggio della parte superiore e della base	12
2.0.2. Assemblaggio e sostituzione delle molle	12
2.0.3. Freno	12
2.0.4. Regolazione del freno	12
2.0.5. Regolazione dell'altezza del supporto del tronco	13
2.0.6. Regolazione dell'altezza del sedile	13
2.0.7. Regolazione del sedile	13
2.0.8. Regolazione dell'angolo di inclinazione del sedile	13
2.0.9. Supporto del tronco	14
2.0.10. Entrata e uscita	14
2.0.11. Regolazione dell'angolazione della maniglia	14
2.0.12. Regolazione della lunghezza della maniglia	14
2.0.13. Uso del fermo posteriore	15
2.0.14. Regolazione del fermo posteriore	15

1.0. INTRODUZIONE

GENTILE CLIENTE

Congratulazioni per l'acquisto del tuo nuovo deambulatore VELA! Siamo sicuri che questo deambulatore ti offrirà un piacere quotidiano. Questo manuale d'uso fornisce informazioni utili sulla regolazione, il funzionamento e la manutenzione del deambulatore.

Importante

Si prega di leggere attentamente questo manuale d'uso e di conservarlo al sicuro per consultarlo quando è necessario. Questo manuale è disponibile anche sul sito web di VELA: www.vela.eu, dove è possibile trovare anche altre informazioni importanti.

In caso di domande, errori o eventi indesiderati, contattare il proprio fornitore VELA.

Ci riserviamo il diritto di apportare modifiche.

VELA

Goteborgvej 8-12
DK-9200 Aalborg SV
Danimarca
www.vela.eu

1.1. AVVERTENZE



Uso	Utilizzare solamente componenti originali da VELA.
Uso	Non apportare alcuna modifica agli accessori forniti con il deambulatore.
Uso	Utilizzare il deambulatore solo per lo scopo previsto.
Uso	Prima di utilizzarlo, assicurarsi che tutte le parti del deambulatore siano ben fissate.
Uso	Il deambulatore può essere utilizzato solo sotto supervisione. Le ruote girano molto facilmente, quindi è importante essere consapevoli dell'ambiente circostante e di eventuali pericoli che l'utente può incontrare.
Uso	Attivare sempre il freno prima di entrare o uscire dal deambulatore. Tuttavia, il freno deve sempre essere disattivato quando si utilizza il deambulatore per evitare il rischio di ribaltamento.
Uso	La barra inclinabile deve essere sempre sollevata e abbassata a mano; evitare di calpestarla.
Uso	Una barra inclinabile solleva e abbassa il deambulatore quando si entra e si esce. Prepararsi a una forza verso l'alto che cresce gradualmente man mano che la barra inclinabile si alza. Non lasciare mai andare la barra inclinabile nel mezzo di un movimento di sollevamento o abbassamento, in quanto può ferire l'utente e l'aiutante.
Uso	Utilizzare il deambulatore solo su superfici solide. Evitare di utilizzarlo su superfici inclinate, irregolari, terrose, bagnate o ghiacciate, o su superfici con dislivelli, in quanto può causare rischi di ribaltamento.
Uso	Il sistema a molla può rappresentare un rischio se il deambulatore viene utilizzato da un utente molto irrequieto. VELA Meywalk 2000 non deve mai essere utilizzato senza molle.
Uso	Non utilizzare il deambulatore durante la configurazione, per evitare pizzichi dalle parti in movimento.
Uso	VELA Meywalk e i suoi accessori sono progettati per la vostra sicurezza. La rimozione di parti dell'apparecchiatura può provocare estremità aperte del tubo che possono essere taglienti e causare danni. Queste estremità aperte del tubo devono essere chiuse con tappi di plastica; non toccare le estremità aperte del tubo con le dita o altre parti del corpo.
Uso	La manutenzione diversa dalla pulizia deve essere sempre eseguita da un professionista.
Uso	Non eseguire mai la manutenzione del deambulatore mentre è in uso
Uso	Seguire sempre le istruzioni di manutenzione e pulizia consigliate
Uso	Proteggere le superfici imbottite del deambulatore dalla luce solare diretta o coprire le superfici in quanto possono diventare molto calde e causare danni alla pelle.

1.2. RISOLUZIONE DEI PROBLEMI

Errore	Possibile causa e soluzione
La funzione freno non funziona	Il freno non è attivato. Vedere sezione 2.0.3.
La parte superiore pende inclinata su un lato	Controllare che entrambe le molle siano montate correttamente. Vedere sezione 2.0.2.
La parte superiore è bloccata	Verificare che la parte superiore sia impostata correttamente e abbia la stessa altezza su entrambi i montanti. Controllare il segno dell'altezza nel tubo interno. Vedere sezione 2.0.2.
Il deambulatore non rotola bene	Le ruote sono bloccate. Pulire le ruote in caso di residui di filo e simili.
La maniglia è allentata	Stringere le viti
L'altezza del sedile e l'altezza del deambulatore sono inferiori rispetto a prima	Allentare le viti a brugola superiori e le viti a mano sulla parte superiore e spostare la parte superiore nella posizione desiderata; serrare poi nuovamente le viti a mano e le viti a brugola. Vedere paragrafo 2.0.5./2.0.6.
L'altezza del sedile è inferiore a prima	La barra inclinabile è piegata verso il basso. Vedere sezione 2.0.10.

Se quanto sopra non risolve il problema, contattare il proprio fornitore VELA.

1.3. ETICHETTE UTILIZZATE SUL DEAMBULATORE

Etichette	60 x 22,5 mm Le ultime sei cifre corrispondono al numero ID del prodotto:	
-----------	--	---

Le etichette sul deambulatore devono essere lette a una distanza di circa 40 cm in condizioni normali di luce diurna.

Per le etichette relative al funzionamento del deambulatore, fare riferimento alla sezione 2.0.

IN GENERALE

1.4. SICUREZZA

Questo deambulatore è marcato CE ed è conforme alle normative UE applicabili.

Il deambulatore è prodotto da:
VELA, Mads Clausens Vej 1, 9800
Hjørring, Danimarca.

1.4.1. USO PREVISTO

Questo dispositivo è destinato a bambini e adulti per aiutarli a stare in piedi e muoversi nonostante abbiano una funzione motoria ridotta o assente.

- :: Attivare sempre il freno quando si entra o esce dal deambulatore.
- :: Il deambulatore può essere utilizzato solo sotto supervisione. Le ruote girano molto facilmente, quindi è importante essere consapevoli dell'ambiente circostante e di eventuali pericoli che l'utente può incontrare.

I deambulatori VELA Meywalk 2000 sono testati e approvati per il seguente carico massimo: 100 kg.

1.4.2. TRASPORTO

Quando si trasporta il deambulatore in auto, aereo o qualsiasi altro mezzo di trasporto, utilizzare sempre il freno.

Il deambulatore non è omologato per l'uso come sedile del passeggero in nessun mezzo di trasporto e non può essere utilizzato come tale.

Il deambulatore è progettato per essere trasportato nelle seguenti condizioni ambientali:

Temperatura: -20°C a +60°C

Umidità: 15-95%

1.5. GARANZIA

VELA concede un diritto di reclamo ai sensi della legge applicabile nel paese in cui viene acquisito il deambulatore. Il diritto di reclamo si applica solo in caso di utilizzo di ricambi e accessori originali, nonché di personalizzazioni effettuate da professionisti.

Nota: se è stato stipulato un accordo contrattuale esclusivo direttamente con VELA, si applica questo!

VELA non si assume alcuna responsabilità per danni al prodotto o all'utente causati da:

- :: Trasporti
- :: Uso improprio
- :: Normale usura
- :: Uso sbagliato
- :: Utilizzo di ricambi e accessori che non sono prodotti originali VELA
- :: Modifiche effettuate da tecnici non autorizzati

1.6. DISIMBALLAGGIO DEL DEAMBULATORE

Il deambulatore viene consegnato in una confezione ecologica e riciclabile.

In caso di difetti o danni da trasporto al deambulatore, si prega di contattare immediatamente il proprio fornitore VELA. In tali casi, non tentare di utilizzare il deambulatore o di ripararlo da soli.

Alla consegna si riceve:

- :: Deambulatore VELA Meywalk 2000
- :: Supporto del tronco e molle per il deambulatore. Viene fornito imballato in una scatola a parte insieme alle istruzioni per la configurazione. **Nota:** deve essere montato sul deambulatore prima dell'uso!
- :: Istruzioni per l'uso

1.7. MANUTENZIONE

Si consiglia un controllo annuale del deambulatore per identificare eventuali parti difettose o usurate. Tutte le parti rimovibili devono essere strette regolarmente. È possibile trovare varie guide su www.vela.eu.

1.7.1. RUOTE

Consigliamo di controllare regolarmente le ruote e rimuovere eventuali filettature residue, ecc. Certi tipi di pavimenti accumulano sporco sui rulli. Pertanto, pulire i rulli secondo necessità.

1.7.2. TELAIO

Pulire con acqua tiepida e, se necessario, aggiungere un po' di detergente a pH neutro. La disinfezione è possibile, ma non utilizzare mai detergenti a base di solventi (come la trementina).

1.7.3. IMBOTTITURA

Tessuto sintetico o pelle: pulire con acqua o sapone neutro utilizzando un panno ben strizzato.

Poliuretano espanso: l'imbottitura sul supporto del tronco, sul manico e sul fermo posteriore può essere facilmente rimossa con un panno disinfettante.

Nota: su www.vela.eu è possibile trovare le istruzioni per la pulizia di tutti i nostri tipi di rivestimenti standard.

1.7.4. GUIDA AL RICICLAGGIO

Il tuo VELA Meywalk 2000 può essere riutilizzato da un'altra persona quando non ti serve più, a condizione che il deambulatore venga preventivamente riparato da un tecnico.

L'aspettativa di vita del deambulatore è di cinque anni per un uso regolare e corretto. Raccomandiamo che VELA, il tuo fornitore VELA o un professionista qualificato eseguano un controllo annuale con la sostituzione delle parti usurate.

1.8. RICICLAGGIO E SMALTIMENTO

Questo prodotto contiene materiali riciclabili. Pertanto, il prodotto deve essere smaltito secondo le normative locali e non insieme ai normali rifiuti domestici. Un corretto smaltimento e riciclaggio aiuterà a prevenire effetti negativi sull'ambiente e sulle persone.

1.9. PANORAMICA DEL PRODOTTO

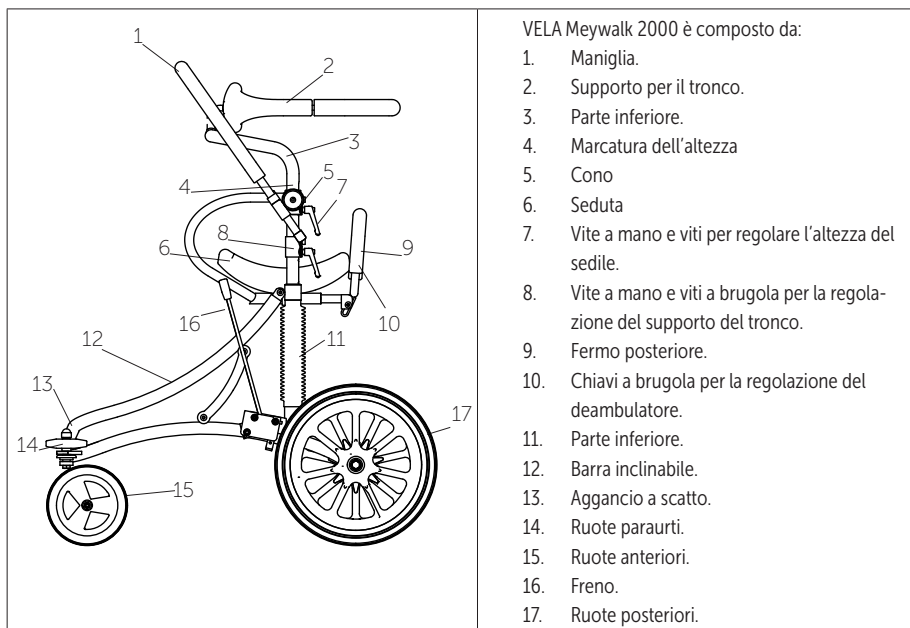

VELA Meywalk 2000 dispone di una vasta gamma di accessori, che permette di adattare il deambulatore alle esigenze del singolo utente. La selezione di accessori per VELA Meywalk 2000 è disponibile su www.veleu.eu.

2.0. MANUALE D'USO

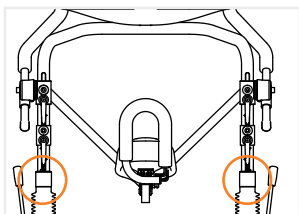

2.0.1. MONTAGGIO DELLA PARTE SUPERIORE E DELLA BASE

La parte superiore è posizionata nei montanti del telaio. La parte superiore viene abbassata in posizione nei due montanti.
Nota: la maniglia deve essere rivolta verso le ruote anteriori girevoli.

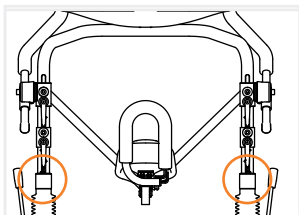

2.0.2. ASSEMBLAGGIO E SOSTITUZIONE DELLE MOLLE

La prima volta che viene montato il deambulatore, devono essere montate le molle in dotazione. Inclinare la barra inclinabile e sollevare la parte superiore. Mettere le molle nei montanti del telaio, una su ciascun lato. Posizionare la parte superiore sul telaio e abbassarla in posizione.

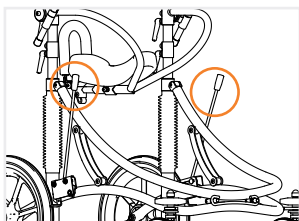

2.0.3. FRENO

Le aste dei freni si trovano davanti alle ruote posteriori. Spostare entrambe le aste dei freni all'indietro per attivare la funzione freno su entrambi i lati. I freni vengono disattivati spostando nuovamente entrambe le aste del freno in avanti.
Nota: il freno deve sempre essere bloccato quando si entra e si esce dal deambulatore.

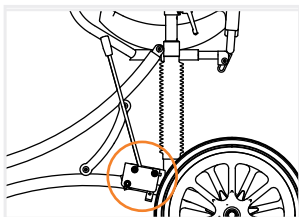

2.0.4. REGOLAZIONE DEL FRENO

Spostare in avanti le aste dei freni e allentare i due dadi che fissano il freno al telaio. Il meccanismo del freno può quindi essere regolato avanti e indietro. Deve esserci uno spazio di 3-5 mm tra il sistema di frenatura e il coperchio. Ricordarsi di serrare nuovamente i dadi. **Nota:** non regolare i freni mentre il deambulatore è in uso.

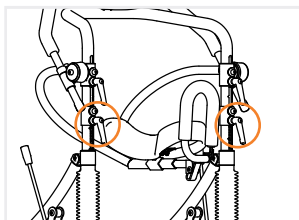

2.0.5. REGOLAZIONE DELL'ALTEZZA DEL SUPPORTO DEL TRONCO

Allentare le due viti a brugola inferiori e le viti a mano sulla parte superiore del deambulatore. Posizionare il supporto del tronco all'altezza desiderata (utilizzare i segni dell'altezza nel telaio per garantire la stessa altezza su entrambi i lati). Serrare nuovamente le viti a brugola e le viti a mano. **Nota:** l'altezza del sedile cambia quando cambia l'altezza del supporto del tronco.

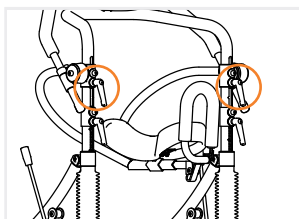

2.0.6. REGOLAZIONE DELL'ALTEZZA DEL SEDILE

Allentare le due viti a brugola e le viti a mano sulla parte superiore del deambulatore. Impostare l'altezza del sedile in base alla lunghezza del passo dell'utente (utilizzare i segni dell'altezza nel telaio per garantire la stessa altezza su entrambi i lati). Ricordarsi di serrare nuovamente le viti. **Nota:** non regolare mai l'altezza del sedile mentre il deambulatore è in uso.

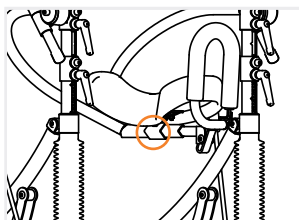

2.0.7. REGOLAZIONE DEL SEDILE

Allentare la vite a brugola nella staffa che tiene il sedile in posizione. Il sedile può poi essere regolato in avanti o indietro. Serrare nuovamente la vite a brugola in modo che il sedile si blocchi nella posizione desiderata. **Nota:** non regolare mai la posizione del sedile mentre il deambulatore è in uso.

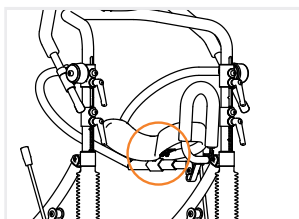

2.0.8. REGOLAZIONE DELL'ANGOLO DI INCLINAZIONE DEL SEDILE

Allentare i quattro dadi sotto il sedile. Regolare l'inclinazione del sedile nella posizione desiderata e serrare nuovamente i quattro dadi. **Nota:** non regolare mai l'inclinazione del sedile mentre il deambulatore è in uso.

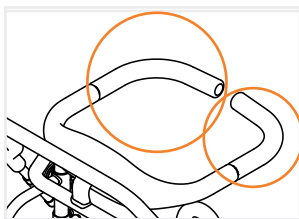

2.0.9. SUPPORTO DEL TRONCO

Il supporto del tronco viene aperto spostando le maniglie esterne (sul retro) verso l'alto. Il supporto del tronco viene chiuso facendo scorrere nuovamente le maniglie verso il basso in modo che l'apertura sia più piccola. **Nota:** il supporto del tronco deve sempre essere chiuso quando il deambulatore è in uso

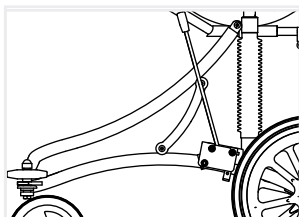

2.0.10. ENTRATA E USCITA

Afferrare la parte anteriore della barra inclinabile* con entrambe le mani e inclinarla. In questo modo, si abbassa la seduta, facilitando l'ingresso e l'uscita. La seduta viene sollevata di nuovo premendo verso il basso la barra inclinabile fino a quando non si blocca nel gancio a scatto con un clic che è possibile sentire. **Nota:** chiudere il supporto del tronco (vedere sezione 2.0.9.) e il fermo posteriore (sezione 2.0.13.) quando il deambulatore è in uso.

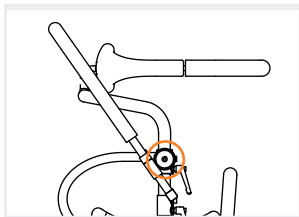

2.0.11. REGOLAZIONE DELL'ANGOLAZIONE DELLA MANIGLIA

Allentare la vite a brugola nei due coni su cui è montata la maniglia. Regolare la maniglia all'angolazione desiderata e serrare nuovamente le viti a brugola nei due coni.

Nota: la maniglia può essere inclinata in posizione verticale, affinché l'utente abbia libero accesso, ad esempio, a un tavolo da lavoro e un tavolo da cucina.

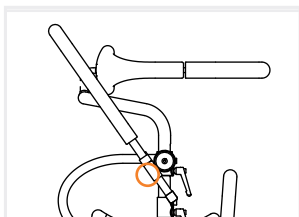

2.0.12. REGOLAZIONE DELLA LUNGHEZZA DELLA MANIGLIA

Allentare le due viti sotto i coni su cui è montata la maniglia. La maniglia può ora essere regolata in avanti o indietro. Regolare la maniglia nella posizione desiderata e serrare nuovamente le viti.

*Non lasciare mai andare la barra inclinabile quando la si solleva o si abbassa.

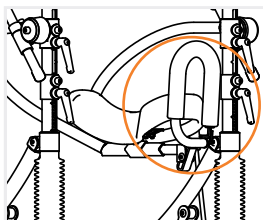

2.0.13. USO DEL FERMO POSTERIORE

Il fermo posteriore deve essere sempre bloccato quando il deambulatore è in uso. Ruotare il fermo posteriore verso l'alto in modo che poggi contro il sedile e si blocchi. Sollevare il fermo posteriore verso l'alto e ruotarlo verso il basso per riaprirlo quando si esce dal deambulatore.

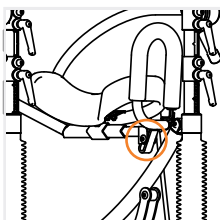

2.0.14. REGOLAZIONE DEL FERMO POSTERIORE

Abbassare il fermo posteriore per trovare una vite a brugola all'interno del profilo quadrato. Allentare la vite e impostare la direzione longitudinale nella posizione desiderata. Ricordarsi di serrare nuovamente la vite a brugola.

TABLE DES MATIÈRES

1.0. INTRODUCTION	17
1.1. AVERTISSEMENTS	18
1.2. DEPANNAGE	19
1.3. ÉTIQUETTES UTILISÉES SUR LE DÉAMBULATEUR	20
1.4. SECURITE	21
1.4.1. Utilisation prévue	21
1.4.2. Transport	21
1.5. GARANTIE	21
1.6. DEBALLAGE DU DEAMBULATEUR	22
1.7. ENTRETIEN	22
1.7.1. Roues	22
1.7.2. Structure	22
1.7.3. Rembourrage	22
1.7.4. Guide de recyclage	22
1.8. RECYCLAGE ET TRAITEMENT DES DECHETS	23
1.9. PRÉSENTATION DU PRODUIT	23
2.0. MANUEL D'UTILISATION	24
2.0.1. Assemblage de la partie supérieure et du support principal	24
2.0.2. Assemblage et remplacement des ressorts	24
2.0.3. Frein	24
2.0.4. Réglage du frein	24
2.0.5. Réglage de la hauteur du support de tronc	25
2.0.6. Réglage de la hauteur de l'assise	25
2.0.7. Réglage de l'assise	25
2.0.8. Réglage de l'angle de l'assise	25
2.0.9. Support pour torse	26
2.0.10. Entree et sortie	26
2.0.11. Réglage de l'angle de la poignée	26
2.0.12. Réglage de la longueur de la poignée	26
2.0.13. Utilisation de la butee arriere	27
2.0.14. Réglage de la butee arriere	27

1.0. INTRODUCTION

CHER CLIENT

Félicitations pour l'achat de votre nouveau déambulateur VELA ! Nous sommes certains que ce déambulateur vous permettra de passer d'agréables moments au quotidien. Ce manuel d'utilisation contient des informations pratiques concernant le réglage, l'utilisation et l'entretien de votre déambulateur.

Information importante:

Veillez lire attentivement ce manuel d'utilisation et le conserver en lieu sûr afin de pouvoir le consulter ultérieurement. Ce manuel est également disponible sur le site web de VELA : www.vela.eu, où vous pouvez également trouver d'autres informations utiles.

Si vous avez des questions, si vous remarquez des problèmes ou des dysfonctionnements, veuillez contacter votre fournisseur VELA.

Nous nous réservons le droit de modifier ce document.

VELA

Gøteborgvej 8-12
9200 Aalborg SV
Danemark
www.vela.eu

1.1. AVERTISSEMENTS



Utilisation	Utilisez uniquement des pièces de rechange authentiques conçues par VELA.
Utilisation	Ne modifiez pas les accessoires qui sont fournis avec le déambulateur.
Utilisation	Utilisez uniquement le déambulateur conformément aux fins prévues.
Utilisation	Avant de l'utiliser, assurez-vous que tous les éléments du déambulateur sont correctement fixés.
Utilisation	Le déambulateur doit uniquement être utilisé sous surveillance. Les roues roulent très facilement, il est donc important d'être conscient de l'environnement et des dangers que l'utilisateur peut rencontrer.
Utilisation	Activez toujours le frein avant d'entrer ou de sortir du déambulateur. Toutefois, le frein doit toujours être désactivé pendant l'utilisation du déambulateur afin d'éviter tout risque de basculement.
Utilisation	La barre inclinable doit toujours être soulevée et abaissée manuellement, évitez de marcher sur la barre inclinable.
Utilisation	Le VELA Meywalk 2000 disposent d'une barre inclinable qui surélève et abaisse le déambulateur lorsque l'utilisateur entre et sort de l'appareil. Le mouvement de la barre inclinable provoque donc une poussée ascendante qui augmente progressivement au fur et à mesure que cet élément s'élève. La barre inclinable doit toujours être maintenue pendant qu'elle se déplace vers le haut ou le bas, dans le cas contraire, cet élément risque de blesser l'utilisateur et la personne qui l'assiste.
Utilisation	Utilisez uniquement le déambulateur sur des surfaces solides. Évitez de l'utiliser sur des surfaces inclinées, inégales, meubles, mouillées ou verglacées ou sur des surfaces qui comportent différents niveaux, car cette configuration entraîne un risque de basculement.
Utilisation	Le mécanisme à ressort peut présenter un risque si le déambulateur est utilisé par un utilisateur très agité. Le VELA Meywalk 2000 ne doit jamais être utilisé sans ressorts.
Utilisation	N'utilisez pas le déambulateur pendant la phase de réglage afin d'éviter tout pincement du aux éléments mobiles.
Utilisation	Le déambulateur VELA Meywalk et ses accessoires ont été conçus pour préserver votre sécurité. En cas de retrait des éléments de l'appareil, les tubes peuvent comporter des sections ouvertes et leurs extrémités coupantes peuvent causer des dommages. Ces sections ouvertes doivent être obstruées par des bouchons en plastique. Les extrémités des sections de tube ouvertes ne doivent pas entrer en contact avec vos doigts ou avec d'autres parties de votre corps.
Utilisation	A l'exception du nettoyage, les opérations d'entretien doivent toujours être effectuées par un professionnel.
Utilisation	Le déambulateur ne doit jamais être utilisé pendant les opérations d'entretien.
Utilisation	Respectez toujours les instructions d'entretien et de nettoyage fournies.
Utilisation	Protégez les surfaces rembourrées du déambulateur de la lumière directe du soleil, ou couvrez ces surfaces car elles peuvent devenir très chaudes et provoquer des brûlures cutanées.

1.2. DEPANNAGE

Problème	Causes et solutions éventuelles
La fonction de freinage ne fonctionne pas	Le frein n'est pas activé. Consultez la section 2.0.3.
La partie supérieure est suspendue de travers sur un côté	Vérifiez que les deux ressorts sont correctement montés. Consultez la section 2.0.2.
La partie supérieure est bloquée	Vérifiez que la partie supérieure est correctement placée et qu'elle se situe à la même hauteur sur les deux rehausseurs. Localisez le repère de hauteur dans le tube intérieur. Consultez la section 2.0.2.
Le déambulateur roule difficilement	Les roues sont bloquées. Nettoyez les roues pour éliminer les fils et les autres résidus.
La poignée est desserrée	Resserrez les vis.
L'assise et le déambulateur sont plus bas qu'auparavant	Desserrez les vis à main et les vis Allen situées sur la partie supérieure et placez cet élément dans la position souhaitée, puis resserrez les vis à main et les vis Allen. Consultez la section 2.0.5./2.0.6.
L'assise est plus basse qu'auparavant	La barre inclinable est repliée. Consultez la section 2.0.10.

Si les informations précédentes ne permettent pas de résoudre votre problème, veuillez contacter votre fournisseur VELA.

1.3. ÉTIQUETTES UTILISÉES SUR LE DÉAMBULATEUR

Étiquettes	60 x 22,5 mm Les six derniers chiffres constituent le numéro d'identification de l'article:	
------------	--	---

Les étiquettes apposées sur le déambulateur doivent être lisibles à une distance d'environ 40 cm à la lumière du jour dans des conditions normales. Pour les étiquettes qui concernent le fonctionnement du déambulateur, veuillez consulter la section 2.0.

INFORMATIONS GENERALES

1.4. SECURITE

Ce déambulateur porte le marquage CE et il est conforme à la réglementation européenne en vigueur.

Ce déambulateur est fabriqué par:
VELA, Mads Clausens Vej 1, 9800
Hjørring, Danemark.

1.4.1. UTILISATION PRÉVUE

Ce dispositif est conçu pour aider les enfants et les adultes à se lever et à se déplacer malgré une mobilité réduite ou inexistante.

- :: Activez toujours le frein lorsque vous entrez ou sortez du déambulateur.
- :: Ce déambulateur doit uniquement être utilisé que sous surveillance. Les roues roulent très facilement, il est donc important d'être conscient de l'environnement et des dangers que l'utilisateur peut rencontrer.

Les déambulateurs VELA Meywalk 2000 sont testés et approuvés pour la charge maximale suivante: 100 kg.

1.4.2. TRANSPORT

Lorsque vous transportez le déambulateur en voiture, par avion ou en utilisant tout autre moyen de transport, utilisez toujours le frein. Le déambulateur n'est pas homologué pour être utilisé comme siège passager dans un moyen de transport et il ne peut donc pas être utilisé comme tel.

Le déambulateur est conçu pour être transporté dans les conditions climatiques suivantes:

Température: - 20°C to + 60°C
Humidité: 15-95%

1.5. GARANTIE

VELA concède un droit de réclamation en vertu de la législation qui s'applique dans le pays où l'achat du déambulateur est effectué. Le droit de réclamation s'applique uniquement en cas d'utilisation de pièces de rechange et d'accessoires d'origine, ainsi que de modifications apportées par des professionnels.

Remarque : si un accord contractuel exclusif a été conclu directement avec VELA, cette disposition s'applique !

VELA ne peut être tenu responsable des dommages causés au produit ou à l'utilisateur par :

- :: Le transport
- :: Une utilisation abusive
- :: L'usure normale de l'appareil
- :: Une utilisation inadaptée
- :: L'utilisation de pièces de rechange et d'accessoires qui ne sont pas des produits VELA authentiques
- :: Des modifications effectuées par des prestataires de services non autorisés

1.6. DEBALLAGE DU DEAMBULATEUR

Le déambulateur est fourni dans un emballage écologique et recyclable.

En cas de dysfonctionnement ou de dommages causés par transport du déambulateur, veuillez contacter immédiatement votre fournisseur VELA. Dans ce cas, n'essayez pas d'utiliser le déambulateur ou de le réparer vous-même.

Lors de la livraison, vous recevrez :

- :: Un déambulateur VELA Meywalk 2000
- :: Un support pour torse et des ressorts conçus pour le déambulateur. Ces éléments sont fournis dans une boîte séparée avec des instructions d'installation. **Note :** Ces éléments doivent être installés sur le déambulateur avant d'utiliser l'appareil !
- :: Instructions d'utilisation

1.7. ENTRETIEN

Nous vous recommandons de soumettre le déambulateur à une révision annuelle afin d'identifier toute pièce défectueuse ou usée. Toutes les pièces amovibles doivent être resserrées régulièrement. Plusieurs guides sont disponibles sur le site www.vela.eu.

1.7.1. ROUES

Nous vous recommandons de vérifier régulièrement les roues et de retirer tous les résidus de fil, etc. Certains types de sol accumulent de la saleté sur les roulettes. Par

conséquent, nettoyez les roulettes selon les besoins.

1.7.2. STRUCTURE

Nettoyez la structure à l'eau tiède et ajoutez un peu de détergent au pH neutre, si cela s'avère nécessaire. Il est possible de désinfecter la structure cependant vous ne devez jamais utiliser de nettoyeurs à base de solvants (comme la térébenthine) pour effectuer cette opération.

1.7.3. REMBOURRAGE

Tissu synthétique ou cuir : Nettoyez à l'eau ou au savon doux à l'aide d'un chiffon bien humide.

Mousse de polyuréthane : Le rembourrage du support pour torse, de la poignée et de la cale arrière se nettoie facilement avec un chiffon désinfectant.

Note : Des instructions de nettoyage pour tous nos rembourrages standards sont disponible sur le site www.vela.eu.

1.7.4. GUIDE DE RECYCLAGE

Votre déambulateur VELA Meywalk 2000 peut être réutilisé par une autre personne lorsque vous n'en avez plus besoin. Pour cela, l'appareil doit être préalablement contrôlé par un technicien.

La durée de vie du déambulateur est de cinq ans en cas d'utilisation régulière et adaptée. Nous recommandons qu'une inspection annuelle avec remplacement des pièces usées soit effectuée par VELA, votre fournisseur VELA ou un professionnel qualifié.

1.8. RECYCLAGE ET TRAITEMENT DES DECHETS

Ce produit contient des matériaux recyclables. Par conséquent, le produit doit être éliminé conformément à la réglementation locale et non pas avec les déchets ménagers ordinaires. Un traitement et un recyclage appropriés contribueront à prévenir les effets nocifs des matériaux concernés sur l'environnement et les personnes.

1.9. PRÉSENTATION DU PRODUIT

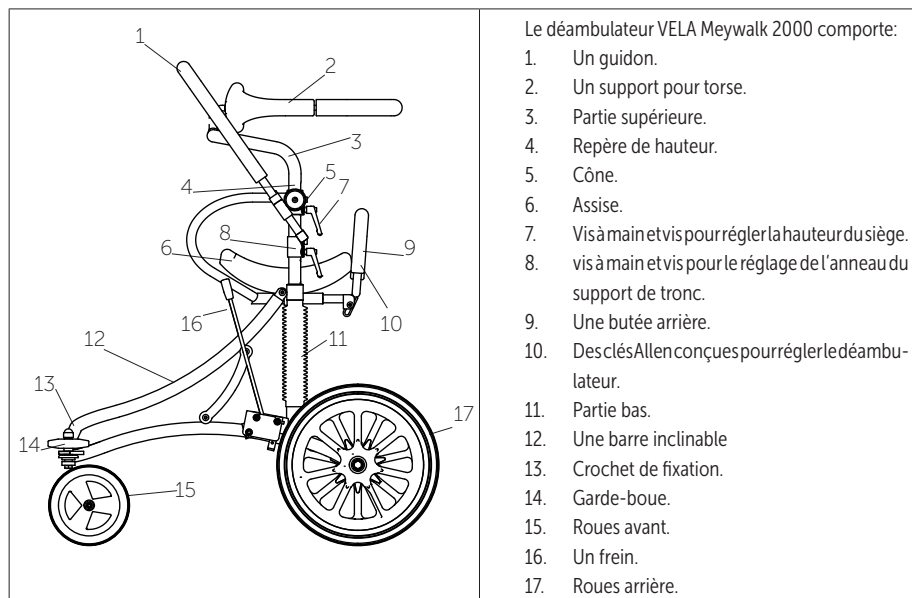

Le déambulateur VELA Meywalk 2000 dispose d'une large gamme d'accessoires, cet appareil peut donc être adapté aux besoins de chaque utilisateur. La gamme d'accessoires conçus pour le déambulateur VELA Meywalk 2000 est disponible sur le site www.vela.eu.

2.0. MANUEL D'UTILISATION

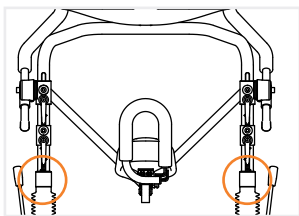

2.0.1. ASSEMBLAGE DE LA PARTIE SUPÉRIEURE ET DU SUPPORT PRINCIPAL

La partie supérieure est placée dans les rehausseurs du châssis. La partie supérieure est abaissée pour être placée dans les deux rehausseurs.

Note : la poignée doit être orientée en face des roues pivotantes avant.

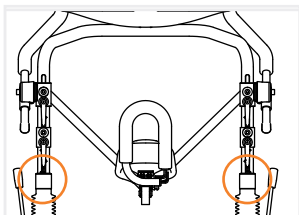

2.0.2. ASSEMBLAGE ET REMPLACEMENT DES RESSORTS

Les ressorts fournis doivent être mis en place lors du premier montage du déambulateur. Inclinez la barre inclinable et soulevez la partie supérieure de la structure. Placez les ressorts dans les rehausseurs du châssis - un de chaque côté. Placez la partie supérieure sur le châssis et abaissez-la afin de la fixer.

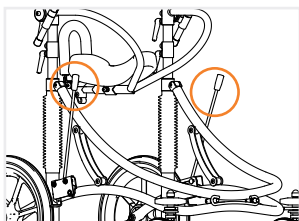

2.0.3. FREIN

Les barres de frein sont situées devant les roues arrière. Déplacez les deux barres de frein vers l'arrière pour activer la fonction de freinage des deux côtés. Les freins sont désactivés lorsque les deux tiges de frein sont à nouveau déplacées vers l'avant. **Note** : Le frein doit toujours être verrouillé lorsque vous entrez et sortez du déambulateur.

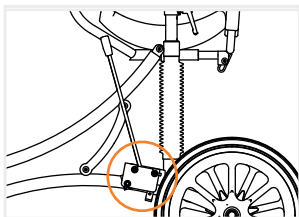

2.0.4. REGLAGE DU FREIN

Déplacez les barres de frein vers l'avant et desserrez les deux écrous qui fixent le frein au châssis. Le mécanisme de frein peut alors être réglé en effectuant un mouvement de va-et-vient. Un espace libre de 3 à 5 mm doit être préservé entre le raccord de frein et le couvercle. N'oubliez pas de resserrer les écrous. **Note** : les freins ne doivent pas être réglés pendant l'utilisation du déambulateur.

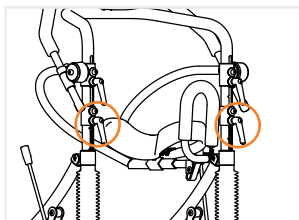

2.0.5. RÉGLAGE DE LA HAUTEUR DU SUPPORT DE TRONC

Desserrez les deux vis Allen inférieures et les vis à main situées sur la partie supérieure du déambulateur. Placez le support de tronc à la hauteur souhaitée (utilisez les repères de hauteur situés dans la structure pour vérifier que la hauteur est identique des deux côtés). Resserrez les vis Allen et les vis à main. **Note** : la hauteur de l'assise est modifiée lorsque la hauteur du support de tronc est modifiée.

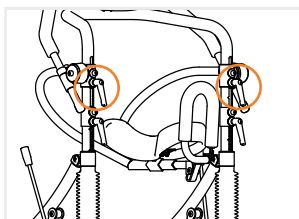

2.0.6. RÉGLAGE DE LA HAUTEUR DE L'ASSISE

Desserrez les deux vis Allen et les vis à main situées sur la partie supérieure du déambulateur. Réglez la hauteur de l'assise en fonction de la longueur de pas de l'utilisateur (utilisez les repères de hauteur situés dans la structure pour vérifier que la hauteur est identique des deux côtés). N'oubliez pas de ressermer les vis. **Note** : Ne procédez jamais au réglage de la hauteur de l'assise pendant l'utilisation du déambulateur.

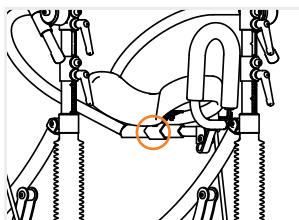

2.0.7. RÉGLAGE DE L'ASSISE

Desserrez la vis Allen située sur le support qui maintient l'assise en place. L'assise peut alors être orientée vers l'avant ou l'arrière. Serrez à nouveau la vis Allen pour que l'assise se verrouille dans la position souhaitée. **Note** : la position du siège ne doit jamais être réglée pendant l'utilisation du déambulateur.

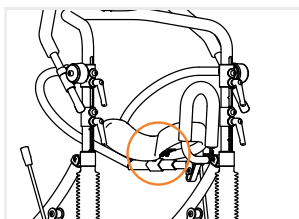

2.0.8. RÉGLAGE DE L'ANGLE DE L'ASSISE

Desserrez les quatre écrous situés sous l'assise. Ajustez l'angle de l'assise et resserrez les quatre écrous. **Note** : l'angle de l'assise ne doit jamais être réglé pendant l'utilisation du déambulateur.

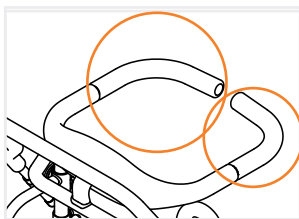

2.0.9. SUPPORT POUR TORSER

Le support pour torse peut être ouvert en déplaçant les poignées extérieures (à l'arrière) vers le haut. Le support pour torse peut être fermé en faisant glisser les poignées vers le bas, ce qui permet de réduire l'ouverture. **Note** : le support pour torse doit toujours être fermé pendant l'utilisation du déambulateur.

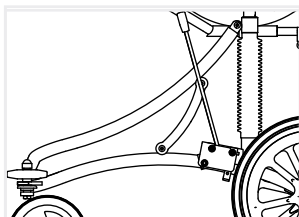

2.0.10. ENTREE ET SORTIE

Saisissez la partie avant de la barre inclinable* avec les deux mains et inclinez-la. Cette opération permet d'abaisser le bloc d'assise afin de permettre à l'utilisateur d'entrer et de sortir de l'appareil sans difficulté. Le bloc de l'assise peut être à nouveau surélevé en abaissant la barre inclinable jusqu'à ce qu'un clic indique que cet élément est verrouillé grâce au crochet. **Note** : Fermez le support pour torse (consultez la section 2.0.9.) et la butée arrière (section 2.0.13.) pendant l'utilisation du déambulateur.

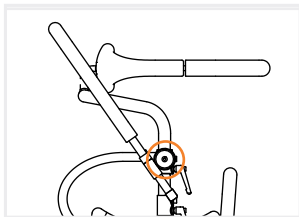

2.0.11. RÉGLAGE DE L'ANGLE DE LA POIGNÉE

Desserrez les vis Allen situées dans les deux cônes qui permettent de fixer la poignée. Ajustez l'angle de la poignée et resserrez les vis Allen situées dans les deux cônes. **Note** : La poignée peut être inclinée en position verticale pour permettre à l'utilisateur d'accéder librement à un plan de travail et à une table de cuisine (par exemple).

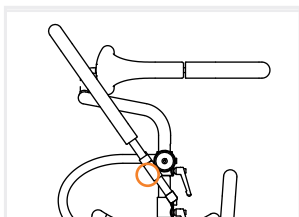

2.0.12. RÉGLAGE DE LA LONGUEUR DE LA POIGNÉE

Desserrez les vis Allen situées sous les cônes qui permettent de fixer la poignée. La poignée peut alors être déplacée vers l'avant ou vers l'arrière. Placez la poignée dans la position souhaitée et resserrez les vis.

*Ne lâchez jamais la barre inclinable pendant que vous la soulevez ou que vous l'abaissez.

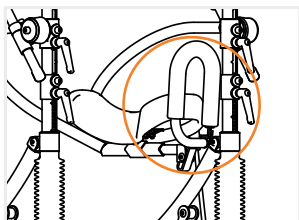

2.0.13. UTILISATION DE LA BUTEE ARRIERE

La butée arrière doit toujours être verrouillée pendant l'utilisation du déambulateur. Faites pivoter la butée arrière vers le haut pour qu'elle repose contre le siège et qu'elle se verrouille. Soulevez la butée arrière et faites-la basculer vers le bas pour la rouvrir en sortant du déambulateur.

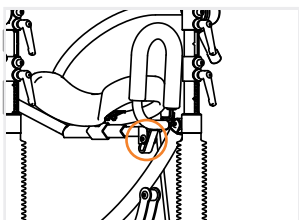

2.0.14. REGLAGE DE LA BUTEE ARRIERE

Abaissez la butée arrière pour accéder à une vis Allen à l'intérieur du profil carré. Desserrez la vis et ajustez le sens longitudinal à la position souhaitée. N'oubliez pas de resserrer la vis Allen.

INHALTSVERZEICHNIS

1.0. EINFÜHRUNG	29
1.1. WARNHINWEISE	30
1.2. FEHLERBEHEBUNG	31
1.3. KENNZEICHEN AUF DEM GEHWAGEN	32
1.4. SICHERHEIT	33
1.4.1. Verwendungszweck	33
1.4.2. Transport	33
1.5. GARANTIE	33
1.6. AUSPACKEN DES GEHWAGENS	34
1.7. INSTANDHALTUNG	34
1.7.1. Räder	34
1.7.2. Rahmen	34
1.7.3. Polsterung	34
1.7.4. Recycling-Leitfaden	34
1.8. RECYCLING UND ENTSORGUNG	35
1.9. PRODUKTÜBERSICHT	35
2.0. BENUTZERHANDBUCH	36
2.0.1. Montage von dem Oberteil und Untergestell	36
2.0.2. Montage und Austausch der Federn	36
2.0.3. Bremse	36
2.0.4. Einstellung der Bremsen	36
2.0.5. Einstellung der Höhe des Thoraxrings	37
2.0.6. Einstellung der Sitzhöhe	37
2.0.7. Position des Sitzes	37
2.0.8. Sitzneigung einstellen	37
2.0.9. Thoraxring	38
2.0.10. Einstieg und Ausstieg	38
2.0.11. Einstellung der Lenkerwinkel	38
2.0.12. Einstellung der Lenkerposition	38
2.0.13. Die Rückschubsicherung nutzen	39
2.0.14. Die Rückschubsicherung anpassen	39

SEHR GEEHRTER KUNDE

Herzlichen Glückwunsch zu Ihrem neuen VELA Gehwagen! Wir sind sicher, dass er Ihnen täglich Freude bereiten wird. Dieses Benutzerhandbuch enthält nützliche Informationen zum Einstellen, Bedienen und Warten Ihres Gehwagens.

Wichtig

Bitte lesen Sie dieses Benutzerhandbuch sorgfältig durch und bewahren Sie es sicher auf, falls Sie darauf zurückgreifen müssen. Das Handbuch ist auch auf der Webseite von VELA verfügbar: www.vela-stuhl.de. Dort finden Sie auch weitere relevante Informationen.

Bei Fragen, Fehlern oder unerwünschten Ereignissen wenden Sie sich bitte an Ihren VELA-Händler.

Wir behalten uns das Recht vor, Änderungen vorzunehmen.

VELA

Gøteborgvej 8-12
DK-9200 Aalborg SV
Dänemark
www.vela-stuhl.de

1.1. WARNHINWEISE



Nutzung	Verwenden Sie nur originale Ersatzteile von VELA.
Nutzung	Nehmen Sie keine Änderungen am Zubehör vor, das mit dem Gehwagen geliefert wird.
Nutzung	Nutzen Sie den Gehwagen ausschließlich für den vorgesehenen Zweck.
Nutzung	Stellen Sie vor der Nutzung sicher, dass alle Teile des Gehwagens sicher befestigt sind.
Nutzung	Der Gehwagen darf nur unter Aufsicht eingesetzt werden. Die Räder rollen sehr leicht. Deshalb ist es wichtig, sich der Umgebung und potenzieller Gefahrenquellen bewusst zu sein.
Nutzung	Aktivieren Sie immer die Bremse, wenn Sie in den Gehwagen einsteigen oder aus ihm aussteigen. Die Bremse muss jedoch immer deaktiviert sein, wenn der Gehwagen verwendet wird, um die Gefahr von Umkippen zu vermeiden.
Nutzung	Der Kippbügel muss immer von Hand angehoben und gesenkt werden. Vermeiden Sie es, auf den Kippbügel zu treten.
Nutzung	Der VELA Meywalk 2000 gibt es einen Kippbügel, der den Gehwagen beim Einsteigen und Verlassen hebt oder senkt. Seien Sie darauf vorbereitet, dass eine Kraft nach oben drückt, wenn sich der Kippbügel hebt. Lassen Sie den Kippbügel niemals während der Anpassung der Höhe los, da er den Benutzer und den Helfer verletzen kann.
Nutzung	Verwenden Sie den Gehwagen ausschließlich auf festem Untergrund. Vermeiden Sie abfallende, unebene, lockere, nasse oder vereiste Oberflächen oder Ebenen mit Höhenunterschieden, da das Risiko besteht, dass der Gehwagen kippt.
Nutzung	Das Federsystem kann ein Risiko darstellen, wenn der Gehwagen von einem sehr unruhigen Anwender genutzt wird. Der VELA Meywalk 2000 darf niemals ohne Federn verwendet werden.
Nutzung	Verwenden Sie den Gehwagen nicht während der Änderung der Einstellungen, um Quetschungen durch bewegliche Teile zu vermeiden.
Nutzung	Der VELA Meywalk und sein Zubehör sind mit Ihrer Sicherheit im Blick entwickelt worden. Das Entfernen von Teilen kann zu offenen Rohrenden führen, die scharf sein und Schäden verursachen können. Diese müssen mit Kunststoffstöpsel verschlossen werden. Berühren Sie die offenen Rohrenden nicht mit Ihren Fingern oder anderen Körperteilen.
Nutzung	Die Wartung, abgesehen von der Reinigung, sollte immer von einer Fachperson durchgeführt werden.
Nutzung	Warten Sie den Gehwagen niemals während der Nutzung.
Nutzung	Folgen Sie immer den empfohlenen Anweisungen zu Wartung und Reinigung.
Nutzung	Schützen Sie die gepolsterten Oberflächen des Gehwagens vor direktem Sonnenlicht oder decken Sie sie ab, da diese sehr heiß werden und zu Hautverletzungen führen können.

1.2. FEHLERBEHEBUNG

Fehler	Mögliche Ursache und Lösung
Die Bremsfunktion funktioniert nicht	Die Bremse ist nicht aktiviert. Siehe Abschnitt 2.0.3.
Der oberteil hängt schief zur Seite	Überprüfen Sie, ob beide Federn richtig montiert sind. Siehe Abschnitt 2.0.2.
Der oberteil klemmt	Überprüfen Sie, ob das Oberteil richtig eingestellt ist und an beiden Steigrohren des Untergestells mit der gleichen Höhe eingestellt ist. Siehe Höhenmarkierung auf der Innenseite vom Steigrohr. Siehe Abschnitt 2.0.2.
Der Gehwagen rollt nur schwer	Die Räder sind blockiert. Reinigen Sie die Räder von Drahrückständen und dergleichen.
Der Lenker ist locker	Ziehen Sie die Schrauben fest.
Die Sitzhöhe und Ganghöhe sind niedriger als zuvor	Lösen Sie die oberen Handschrauben und Innensechskantschrauben am Oberteil, schieben Sie das Oberteil in die gewünschte Position und ziehen Sie die Handschrauben und Innensechskantschrauben wieder fest. Siehe Abschnitt 2.0.5/2.0.6..
Die Sitzhöhe ist niedriger als zuvor	Der Kippbügel ist umgeklappt. Siehe Abschnitt 2.0.10.

Wenn das oben Genannte Ihr Problem nicht löst, kontaktieren Sie bitte Ihren VELA-Händler.

1.3. KENNZEICHEN AUF DEM GEHWAGEN

Etiketten	60 x 22,5 mm Die letzten sechs Ziffern betragen das Produkt ID-Nummer:	
-----------	---	---

Die Kennzeichen auf dem Gehwagen sollten aus einer Entfernung von etwa 40 Zentimetern bei normalen Tageslichtkonditionen gelesen werden.
Für Kennzeichen in Verbindung mit der Bedienung des Gehwagens: siehe Abschnitt 2.0

ALLGEMEINE INFORMATIONEN

1.4. SICHERHEIT

Dieser Gehwagen ist CE-gekennzeichnet und entspricht den geltenden EU-Vorschriften.

Der Gehwagen wird hergestellt von: VELA, Mads Clausens Vej 1, 9800 Hjørring, Dänemark.

1.4.1. VERWENDUNGSZWECK

Dieses Gerät soll Kindern und Erwachsenen helfen, trotz eingeschränkter oder fehlender Gehfunktion aufzustehen und sich fortbewegen zu können.

- :: Aktivieren Sie immer die Bremse, wenn Sie in den Gehwagen einsteigen oder ihn verlassen.
- :: Der Gehwagen darf nur unter Aufsicht benutzt werden. Die Räder rollen sehr leicht. Daher ist es wichtig, sich der Umgebung und ihrer potenziellen Gefahrenquellen bewusst zu sein.

VELA Meywalk 2000 Gehwagen sind für die folgenden Maximalbelastungen getestet und zugelassen: 100 kg.

1.4.2. TRANSPORT

Aktivieren Sie immer die Bremse, wenn Sie den Gehwagen mit dem Auto, Flugzeug oder einem anderen Transportmittel transportieren. Der Gehwagen ist nicht für die Verwendung als Fahrer- oder Beifahrersitz in Transportmitteln zugelassen und darf nicht als solcher verwendet werden.

Der Gehwagen ist für den Transport unter den folgenden Umgebungsbedingungen ausgelegt:

Temperatur: -20° C bis +60° C

Feuchtigkeit: 15 bis 95 %

1.5. GARANTIE

VELA gewährt in dem Land, in dem der Gehwagen erworben wurde, ein Anspruchsrecht nach geltendem Recht. Das Reklamationsrecht gilt nur bei Verwendung von Originalersatzteilen und -zubehör sowie bei von Fachleuten vorgenommenen Anpassungen. Hinweis: Wenn eine ausschließliche vertragliche Vereinbarung direkt mit VELA getroffen wurde, gilt diese!

VELA übernimmt keine Haftung für Schäden am Produkt oder Benutzer, die durch Folgendes verursacht werden:

- :: Transport
- :: Zweckentfremdung
- :: Normaler Verschleiß
- :: Falsche Verwendung
- :: Verwendung von Ersatzteilen und Zubehör, die keine Originalprodukte von VELA sind
- :: Anpassungen durch nicht-autorisierte Servicetechniker

1.6. AUSPACKEN DES GEHWAGENS

Der Gehwagen kommt in einer umweltfreundlichen und recycelbaren Verpackung.

Im Falle eines Defekts oder Transportschadens am Gehwagen wenden Sie sich bitte direkt an Ihren VELA-Händler. Versuchen Sie nicht, den Gehwagen zu verwenden oder ihn selbst zu reparieren.

Bei Lieferung haben Sie erhalten:

:: VELA Meywalk 2000 Gehwagen

:: Thoraxring und Federn für den Gehwagen. Diese kommen in einer separaten Box zusammen mit den Hinweisen zum Aufbau. Hinweis: Diese Teile müssen montiert sein, bevor Sie den Gehwagen verwenden!

:: Gebrauchsanweisung

1.7. INSTANDHALTUNG

Wir empfehlen eine jährliche Inspektion des Gehwagens, um defekte oder abgenutzte Teile zu identifizieren. Alle abnehmbaren Teile sollten regelmäßig festgezogen werden. Anleitungen dazu unter www.vela-stuhl.de.

1.7.1. RÄDER

Wir empfehlen, die Räder regelmäßig zu überprüfen und Rückstände zu entfernen. Bestimmte Bodentypen sammeln Schmutz auf den Rollenbahnen. Reinigen Sie daher die Rollenbahnen bei Bedarf.

1.7.2. RAHMEN

Mit lauwarmem Wasser reinigen und bei Bedarf pH-neutrales Reinigungsmittel hinzufügen. Eine Desinfektion ist möglich – verwenden Sie hierbei jedoch niemals Reinigungsmittel auf Lösungsmittelbasis (wie Terpentin).

1.7.3. POLSTERUNG

Synthetisches Gewebe oder Leder:

Mit Wasser oder milder Seife mit einem gut ausgewrungenem Tuch reinigen.

Polyurethanschaum: Die Polsterung an Thoraxring, Lenker und Rückschubsicherung lässt sich leicht mit einem Desinfektionstuch abwischen.

Hinweis: Auf www.vela-stuhl.de finden Sie Reinigungsanweisungen für jede unserer standardmäßigen Polsterungen.

1.7.4. RECYCLING-LEITFADEN

Ihr VELA Meywalk 2000 kann von einer anderen Person wiederverwendet werden, wenn Sie ihn nicht mehr benötigen. Die Voraussetzung dafür ist eine vorhergehende Wartung durch einen Techniker.

Die erwartete Nutzungsdauer des Gehwagens liegt bei regelmäßigem und ordnungsgemäßem Gebrauch bei fünf Jahren. Wir empfehlen, dass VELA, Ihr VELA-Händler oder eine ausgebildete Fachperson eine jährliche Inspektion samt Austausch verschlissener Teile durchführen.

1.8. RECYCLING UND ENTSORGUNG

Dieses Produkt enthält recycelbare Materialien. Daher muss das Produkt gemäß den örtlichen Vorschriften und nicht zusammen mit dem normalen Hausmüll entsorgt werden. Ordnungsgemäße Entsorgung und Recycling tragen dazu bei, negative Auswirkungen auf Umwelt und Menschen einzudämmen.

1.9. PRODUKTÜBERSICHT

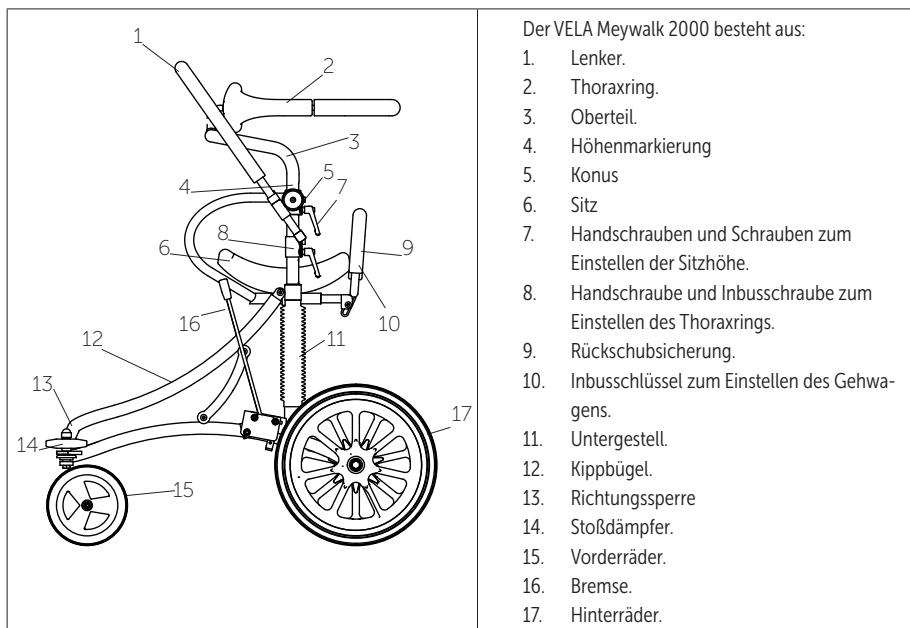

Der VELA Meywalk 2000 bietet eine breite Palette an Zubehör, mit dem der Gehwagen an die Bedürfnisse des jeweiligen Benutzers angepasst werden kann. Die Auswahl an Zubehör für den VELA Meywalk 2000 finden Sie unter www.vela-stuhl.de.

2.0. BENUTZERHANDBUCH

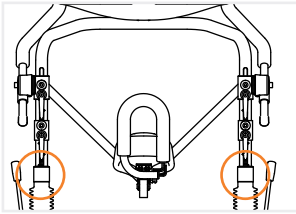

2.0.1. MONTAGE VON DEM OBERTEIL UND UNTERGESTELL

Platzieren Sie das Oberteil in den Steigrohren im Gestell. Senken Sie das Oberteil langsam in die beiden Steigrohre ab.

Hinweis: Der Lenker muss zu den schwenkbaren Vorderrädern zeigen.

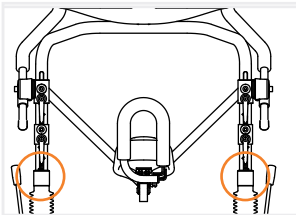

2.0.2. MONTAGE UND AUSTAUSCH DER FEDERN

Bei der ersten Montage des Gehwagens müssen Sie die mitgelieferten Federn montieren. Ziehen Sie die Kippstange nach oben und heben Sie das Oberteil ab. Stecken Sie die Federn in die Röhre am Untergestell – jeweils eine Feder in jedes Steigrohr. Setzen Sie das Oberteil auf die Röhre des Untergestells und senken Sie es ab.

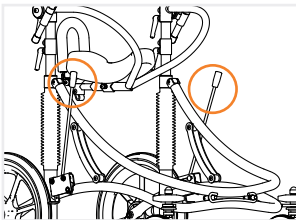

2.0.3. BREMSE

Die Bremsstangen befinden sich vor den Hinterrädern. Bewegen Sie beide Bremsstangen nach hinten, um die Bremsfunktion auf beiden Seiten zu aktivieren. Die Bremsen werden deaktiviert, indem Sie beide Bremsstangen wieder nach vorne bewegen. **Hinweis:** Die Bremse muss beim Ein- und Aussteigen immer aktiviert sein.

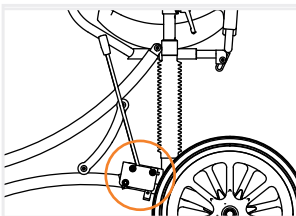

2.0.4. EINSTELLUNG DER BREMSEN

Schieben Sie die Bremsstangen nach vorne und lösen Sie die beiden Muttern, mit denen die Bremse am Untergestell befestigt ist. Der Bremsmechanismus kann dann hin und her verstellt werden. Zwischen Bremsträger und Gehäuse muss ein Spiel von 3-5 mm sein. Denken Sie daran, die Muttern wieder festzuziehen. **Hinweis:** Stellen Sie die Bremsen nicht ein, während der Gehwagen verwendet wird.

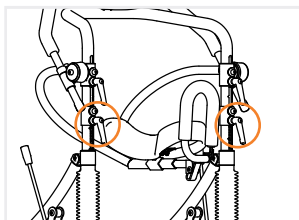

2.0.5. EINSTELLUNG DER HÖHE DES THORAXRINGS

Lösen Sie die beiden unteren Innensechskantschrauben und Handschrauben auf dem Oberteil des Gehwagens. Bringen Sie den Thoraxring in der gewünschten Höhe an (überprüfen Sie die Höhenmarkierungen im Rahmen, um auf beiden Seiten die gleiche Höhe zu sichern). Ziehen Sie die Innensechskantschrauben und Handschrauben wieder fest. **Hinweis:** Die Sitzhöhe ändert sich, wenn die Höhe des Thoraxrings eingestellt wird.

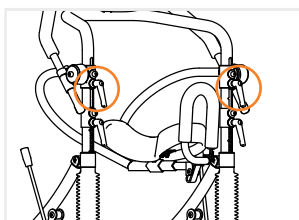

2.0.6. EINSTELLUNG DER SITZHÖHE

Lösen Sie die beiden Innensechskantschrauben und Handschrauben auf der Oberseite des Gehwagens. Stellen Sie die Sitzhöhe auf die Schrittlänge des Benutzers ein (überprüfen Sie die Höhenmarkierungen im Rahmen, um auf beiden Seiten die gleiche Höhe zu sichern). Denken Sie daran, die Schrauben wieder festzuziehen. **Hinweis:** Passen Sie die Sitzhöhe niemals während der Verwendung des Gehwagens an.

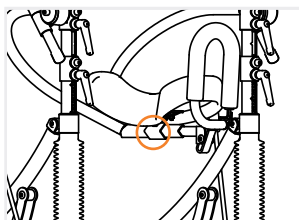

2.0.7. POSITION DES SITZES

Lösen Sie die Inbusschraube an dem Sitzträger. Verstellen Sie den Sitz nach vorne oder hinten. Ziehen Sie die Inbusschraube wieder fest, um den Sitz in der gewünschten Position zu sichern. **Hinweis:** Verstellen Sie niemals die Position des Sitzes, während der Gehwagen verwendet wird.

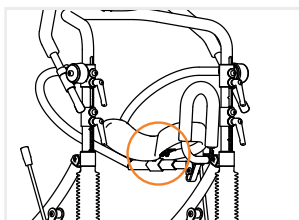

2.0.8. SITZNEIGUNG EINSTELLEN

Lösen Sie die vier Muttern unter dem Sitz. Stellen Sie die Sitzneigung auf die gewünschte Position ein und ziehen Sie die vier Muttern wieder fest. **Hinweis:** Stellen Sie niemals die Sitzneigung ein, während der Gehwagen verwendet wird.

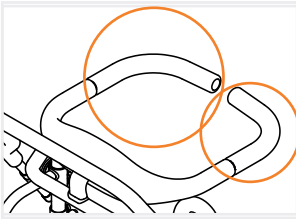

2.0.9. THORAXRING

Sie öffnen den Thoraxring, indem Sie die äußeren Bügel (auf der Rückseite) nach oben bewegen. Andersherum schließen Sie den Thoraxring, indem Sie die Bügel nach unten schieben, sodass die Öffnung kleiner ist. **Hinweis:** Der Thoraxring muss während der Verwendung des Gehwagens immer geschlossen sein.

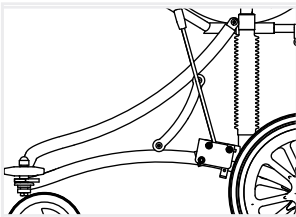

2.0.10. EINSTIEG UND AUSSTIEG

Greifen Sie die Vorderseite des Kippbügels* mit beiden Händen und kippen Sie sie. Dies senkt die Sitzeinheit ab, was den Ein- und Ausstieg erleichtert. Drücken Sie den Kippbügel wieder nach unten, bis er hörbar einrastet, um die Sitzeinheit anzuheben. **Hinweis:** Schließen Sie den Thoraxring (siehe Abschnitt 2.0.9) und die Rückschubsicherung (siehe Abschnitt 2.0.13) bei Nutzung des Gehwagens.

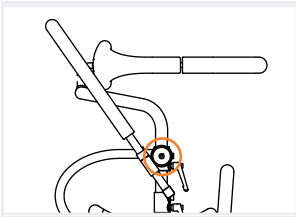

2.0.11. EINSTELLUNG DER LENKERWINKEL

Lösen Sie die Innensechskantschraube in den beiden Konen, an denen der Lenker befestigt ist. Platzieren Sie den Lenker in dem gewünschten Winkel und ziehen Sie die Schrauben wieder fest. **Hinweis:** Der Lenker kann in einer vertikalen Position stehen, damit der Nutzer freien Zugang zu etwa einem Arbeitsplatz oder Küchentisch hat.

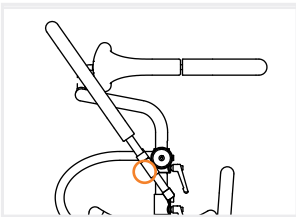

2.0.12. EINSTELLUNG DER LENKERPOSITION

Lösen Sie die beiden Schrauben unter den Konen, an denen der Lenker befestigt ist. Verstellen Sie den Lenker nach vorne oder hinten. Platzieren Sie den Lenker in der gewünschten Position und ziehen Sie die Schrauben wieder fest.

*Lassen Sie den Kippbügel niemals los, während Sie ihn anheben oder absenken.

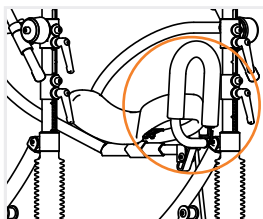

2.0.13. DIE RÜCKSCHUBSICHERUNG NUTZEN

Die Rückschubsicherung sollte während der Nutzung des Gehwagens immer verriegelt sein. Schwenken Sie sie nach oben, sodass sie am Sitz anliegt und einrastet. Heben Sie die Rückschubsicherung an und schwenken Sie sie nach unten, um beim Ausstieg aus dem Gehwagen diesen wieder zu verlassen.

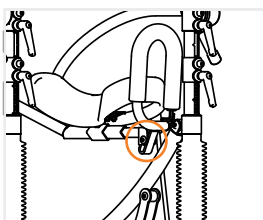

2.0.14. DIE RÜCKSCHUBSICHERUNG ANPASSEN

Senken Sie die Rückschubsicherung ab. Sie finden im quadratischen Profil eine Innensechskantschraube. Lockern Sie diese Schraube und stellen Sie die Längsrichtung in der gewünschten Position ein. Denken Sie daran, die Schraube wieder festzuziehen.

