

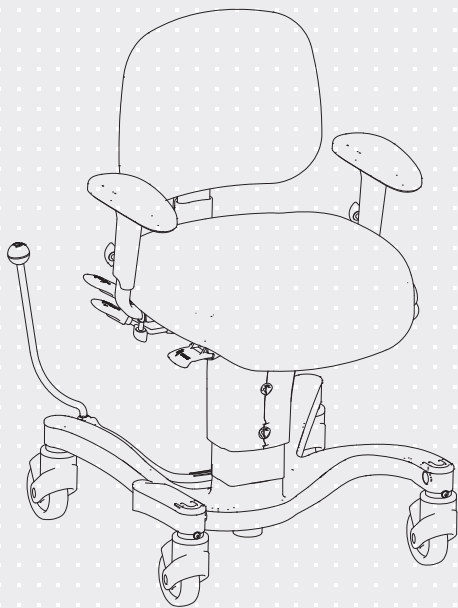

VELA Tango

VARIANT: 700 & 700E

Artikel nr. 105676



VELA Tango 700

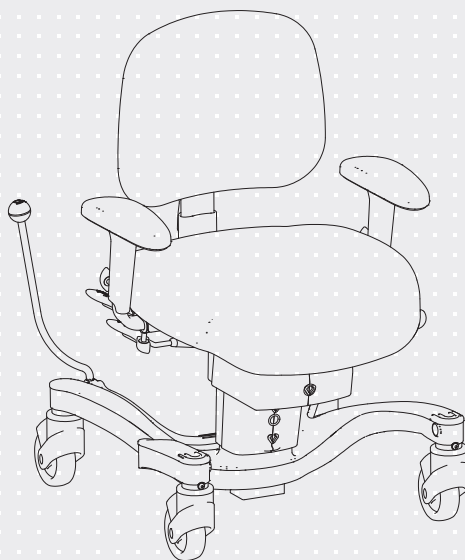

VELA Tango 700E



ISO 9001
ISO 14001

Anleitung:
Wie Sie Ihren Stuhl einstellen.

vl1935.dk/T700-guide-DE



INHALTSVERZEICHNIS

1.0. EINFÜHRUNG	3
1.1. WARNUNGEN	4
1.2. FEHLERBEHEBUNG	5
1.3. VELA TANGO MIT ELEKTRISCHER HÖHENVERSTELLUNG	6
1.3.1. Leistungsaufnahme	6
1.3.2. Emission	6
1.3.3. Überspannungsschutz	6
1.4. KENNZEICHNUNGEN AUF DEM STUHL	7
1.5. SICHERHEIT	7
1.5.1. Verwendungszweck	7
1.5.2. Transport	8
1.6. GARANTIE	8
1.7. DEN STUHL AUSPACKEN	8
1.8. INSTANDHALTUNG	8
1.8.1. Räder	9
1.8.2. Rahmen	9
1.8.3. Polsterung	9
1.8.4. Recycling	9
1.9. RECYCLING UND ENTSORGUNG	9
2.0. MANUELLE ANPASSUNG DURCH DEN BENUTZER	10
2.0.1. Rückenlehne anbringen	10
2.0.2. Höhenverstellung (elektrisch)	10
2.0.3. Höhenverstellung (manuell)	10
2.0.4. Sitzwinkel einstellen	11
2.0.5. Winkel der Rückenlehne einstellen	11
2.0.6. Lordosenstütze einstellen*	11
2.0.7. Höhe der Rückenlehne einstellen	11
2.0.8. Hintere schraube (hohe rückenlehne)*	12
2.0.9. Höhe der Armlehnen einstellen	12
2.0.10. Breite der Armlehne einstellen	12
2.0.11. Armlehne herunterklappen*	12
2.0.12. Rotation	13
2.0.13. Bremse	13
2.0.14. Pedal zum Bremsen	13
2.0.15. Faltbare Fußstütze*	13
2.0.16. Sitz wechseln	14
2.0.17. Schiebestange*	14
2.0.18. Aufladen (el)	14
2.0.19. Soft-touch-kontakt (el)*	14
2.0.20. Fernbedienung (el)*	15
2.0.21. Elektrische Bremse (el)*	15
2.0.22. Winkel der Bremse einstellen	15
2.0.23. Seitlich angebrachte schwenkbare Fußstütze*	15
2.0.24. 4-Rollen-bremse*	16
2.0.25. Zubehör	16

1.0. EINFÜHRUNG

SEHR GEEHRTER KUNDE, SEHR GEEHRTE KUNDIN,

Glückwunsch zu Ihrem neuen VELA Stuhl! Wir sind uns sicher, dass Sie damit Ihre Freude haben werden. Dieses Handbuch bietet nützliche Informationen zur Justierung, Nutzung und Instandhaltung des Stuhls.

Wichtig

Bitte lesen Sie dieses Nutzerhandbuch aufmerksam durch und bewahren Sie es sicher auf. Dieses Handbuch finden Sie auch auf der Website von VELA: www.vela-stuhl.de, wo auch weitere Informationen verfügbar sind.

Bei Fragen, Fehlern oder unerwünschten Ereignissen wenden Sie sich bitte an Ihren VELA-Lieferanten.

Wir behalten uns das Recht vor, Änderungen vorzunehmen.

VELA

Gøteborgvej 8-12
DK-9200 Aalborg SV
Dänemark
www.vela-stuhl.de

1.1. WARNUNGEN



Nutzung	Brechen Sie die Nutzung des Stuhls im Falle einer allergischen Reaktion ab und konsultieren Sie einen Arzt
Nutzung	Nutzen Sie ausschließlich originale Ersatzteile von VELA
Nutzung	Nutzen Sie ausschließlich das mitgelieferte Aufladekabel zum Laden des Stuhls
Nutzung	Führen Sie keine Änderungen am mitgelieferten Zubehör des Stuhls durch
Nutzung	Nutzen Sie den Stuhl lediglich für den vorgesehenen Verwendungszweck
Nutzung	Stellen Sie den Sitzwinkel und den Rückenlehnenwinkel nur ein, während der Benutzer auf dem Stuhl sitzt und die Füße des Benutzers flach auf dem Boden stehen
Nutzung	Ziehen Sie die Bremse immer an, wenn Sie sich hinsetzen oder aufstehen
Nutzung	Die Bremsstange darf nur zum Betätigen der Bremse verwendet werden. Bei zu starker Belastung der Bremsstange kann die Bremsstange/Halterung brechen und dadurch ihre Funktion verlieren
Nutzung	Nutzen Sie den Stuhl niemals auf unebenen Oberflächen, da er instabil werden könnte
Nutzung	Wartungsarbeiten – außer der Reinigung – sollten immer von Sachkundigen vorgenommen werden
Nutzung	Führen Sie niemals Wartungsarbeiten während der Nutzung des Stuhls durch
Nutzung	Folgen Sie immer den empfohlenen Wartungs- und Reinigungsanweisungen
Nutzung	Die Funktionen des Stuhls sind für den Nutzer bestimmt. Nur der Nutzer oder ausgebildete Sachkundige sollten den Stuhl justieren, während der Nutzer darin sitzt
Nutzung	Nutzen Sie die elektrischen Höhenverstellung niemals länger als zwei Minuten hintereinander
Nutzung	Im Falle eines elektrischen Defekts oder ungewollter Höhenverstellung, drücken Sie beide für die Höhenverstellung vorgesehenen Knöpfe gleichzeitig zehn Sekunden lang
Nutzung	Es besteht ein Risiko, die Finger in beweglichen Teilen einzuklemmen oder sich daran zu schneiden. Nutzen Sie den Stuhl daher niemals, wenn jemand seine Unterseite berührt
Erstickungsgefahr	Erstickungsgefahr bei abnehmbaren Kleinteilen. Erlauben Sie Kindern niemals, mit dem Stuhl zu spielen.
Erstickungsgefahr	Falls der Stuhl mit elektrischer Höhenverstellung ausgestattet ist, werden Kabel zu sehen sein. Lassen Sie Kinder niemals mit ihnen spielen.
Elektrisches Rauschen	Die Nutzung anderer Kabel als der in der Standardausstattung kann die elektrische Emission steigern oder die elektrische Störfestigkeit reduzieren
Elektrisches Rauschen	Vermeiden Sie es, den Stuhl nah an Geräte zu stellen, die elektrisches Rauschen emittieren
Elektrisches Rauschen	Der Stuhl darf ausschließlich mit Zubehör verwendet werden, das in diesem Nutzerhandbuch genannt wird. Sonst können elektromagnetische Interferenzen auftreten
Elektrisches Rauschen	Falls der Stuhl sich ungewollt bewegt oder nicht wie erwartet funktioniert, finden Sie einen anderen Stellplatz dafür

1.2. FEHLERBEHEBUNG

Defekt	Mögliche Ursache und Lösung
Die elektrische Höhenverstellung funktioniert nicht	Der Stecker steckt nicht in der Armlehne – stecken Sie ihn ein Der Akku des Stuhls ist leer. Laden Sie den Akku mit dem mitgelieferten Aufladegerät auf Die Sicherung ist defekt. Mehr in Abschnitt 1.3.3
Die manuelle Höhenverstellung funktioniert nicht	Die Last auf dem Stuhl ist zu groß oder ungleichmäßig verteilt. Versuchen Sie, die Höhe zu verstellen, ohne im Stuhl zu sitzen. Falls das nicht funktioniert, ist die Gaskartusche defekt und sollte ersetzt werden. Kontaktieren Sie Ihren VELA-Händler
Die Bremse funktioniert nicht	Die Bremse ist nicht aktiviert. Mehr in Abschnitt 2.0.13., 2.0.18. oder 2.0.21.
Die Armlehne scheint locker zu sein	Eine der Handschrauben könnte locker sein. Ziehen Sie sie fest an
Der Stuhl rollt schlecht	Die Räder sind blockiert. Entfernen Sie Drahrückstände und solches gleichen
Bremsstange oder -fahrwerk sind im Weg, wenn ich den Stuhl bewegen möchte	Sie besitzen einen Stuhl mit Sitzrotation. Nutzen Sie die Sitzrotation, um den Stuhl gerade auszurichten. Mehr in Abschnitt 2.0.12
Bremsstange wirkt locker	Die Handschraube, die die Bremsstange hält, könnte locker sein. Die Schraube festziehen. Siehe Abschnitt 2.0.22.

Falls die oben genannten Instruktionen Ihr Problem nicht lösen, sollten Sie Ihren VELA-Händler kontaktieren.

1.3. VELA TANGO MIT ELEKTRISCHER HÖHENVERSTELLUNG

1.3.1. LEISTUNGS-AUFNAHME

Spannung: 24 VDC

Stromstärke: 0,5A

Leistung: 12 VA

1.3.2. EMISSION

VELA Stühle mit elektrischen Funktionen wurden getestet: Sie erfüllen aktuelle Anforderungen bezüglich der elektromagnetischen Strahlung (EMV-Anforderungen). Die Stühle wurden nach folgenden Spezifikationen getestet:

:: Emissionsklasse CISPR 11, Gruppe 1, Klasse B

Mehr Details auf www.vela-stuhl.de

1.3.3. ÜBERSPANNUNGSSCHUTZ

Eine Sicherung sichert den Stuhl gegen Überspannungen. Der austauschbare Teil der Sicherung beruht auf den folgenden Spezifikationen:

:: Streifensicherung, Typ: ATOF Blattsicherung, flink

:: Spannung: 32 V

:: Stromstärke: 10 A

:: Max. Stromstärke: 1000 A

Der Ersatz der Sicherung darf nur von Fachpersonal durchgeführt werden, da der Grund des Defekts aus Sicherheitsgründen dokumentiert werden muss.

ALLGEMEIN

1.4. KENNZEICHNUNGEN AUF DEM STUHL

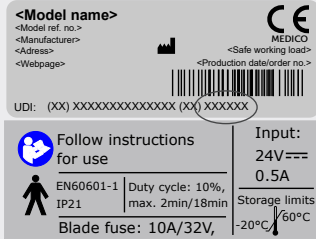
Warnung	Risiko, sich einzuklemmen oder zu schneiden: Hände und Finger von beweglichen Teilen fernhalten	
Symbol	Lesen Sie das Nutzerhandbuch vor dem Gebrauch	
Symbol	Verwendetes Teil: Typ B cf. IEC60601-1 umfasst die folgenden Bereiche des Stuhls:	
Kennzeichnungen	60 x 22,5 mm Die letzten sechs Ziffern betragen das Produkt ID-Nummer: Diese Kennzeichnung gilt nur für Stühle mit elektrischen Funktionen: Der Stuhl ist nach IP21 genehmigt, entsprechend des Schutzes gegen Wassertropfen sowie Berührungen gefährlicher Teile mit dem Finger	

Kennzeichnungen auf dem Stuhl sollten unter Tageslichtbedingungen auf einer Distanz von etwa 40 cm zu lesen sein.

Mehr zu Kennzeichnungen bezüglich der Nutzung des Stuhls, siehe Abschnitt 2.0.

1.5. SICHERHEIT

Dieser Stuhl ist CE-gekennzeichnet und genehmigt nach anwendbaren EU-Regulationen. Der Stuhl wurde hergestellt von:

VELA, Gøteborgvej 8-12,
9200 Aalborg SV, Dänemark.

Der VELA Tango mit elektrischen Funktionen erfüllt alle Sicherheitsanforderungen nach IEC 60601-1, darunter die Anforderungen für die EMV nach IEC60601-1-2.

1.5.1. VERWENDUNGSZWECK

Dieses Gerät soll einen Benutzer in einer sitzenden Position unterstützen, während er Innenaktivitäten des täglichen Lebens, einschließlich Arbeitsaktivitäten, ausführt.

- :: Der Stuhl ist nicht darauf ausgelegt, darauf zu stehen
- :: Die Radbremse muss während des Aufstehens oder des Hinsetzens immer aktiviert sein

Alle Varianten dieses Stuhls wurden für eine maximale Last von 160 kg. Für eine optimale Nutzung beträgt das empfohlene Benutzergewicht des Stuhls 50–130 kg bei manueller Höhenverstellung und 50–145 kg bei elektrischer Höhenverstellung.

Hinweis: Personen, die Körpergurte im Stuhl verwenden, müssen während der Nutzung zu jeder Zeit unter Aufsicht stehen.

1.5.2. TRANSPORT

Beim Transport des Stuhls per Auto, Flugzeug oder in jedem anderen Verkehrsmittel, bitte immer die Bremse anziehen. Der Stuhl ist nicht für die Nutzung als Sitz in jeglichen Transportmitteln zugelassen und darf nicht als solcher verwendet werden.

Der Stuhl ist für den Transport unter folgenden Bedingungen geschaffen:

Temperatur: - 20°C bis + 60°C

Feuchtigkeit: 15-95%

Stuhl vor der nächsten Nutzung 24 Stunden stehenlassen, falls er unter -10°C gelagert wurde.

1.6. GARANTIE

VELA gewährt ein Anspruchsrecht nach geltendem Recht in dem Land, in dem der Stuhl erworben wurde. Das Beschwerderecht gilt nur bei Verwendung von Originalersatzteilen und -zubehör sowie von Fachleuten vorgenommenen Anpassungen. Hinweis: Wenn eine exklusive vertragliche Vereinbarung direkt mit VELA getroffen wurde, gilt diese!

8 VELA übernimmt keine Haftung für

Schäden am Produkt oder am Nutzer, die durch Folgende verursacht werden:

- :: Transport
- :: Zweckentfremdung
- :: Normale Abnutzung
- :: Falsche Verwendung
- :: Verwendung von Ersatzteilen und Zubehör, die keine originalen VELA-Produkte sind
- :: Von nicht autorisierten technischen Dienstleistern vorgenommene Anpassungen

1.7. DEN STUHL AUSPACKEN

Der Stuhl kommt in umweltfreundlicher und recycelbarer Verpackung.

Im Falle eines Defekts oder Transportschäden am Stuhl kontaktieren Sie bitte sofort Ihren VELA-Händler. Verwenden Sie den Stuhl in diesen Fällen weder selbst noch probieren Sie, ihn zu reparieren.

In der Lieferung waren enthalten:

- :: VELA Stuhl
- :: Nutzungsanweisungen
- :: Aufladegerät (nur für Stühle mit elektrischen Funktionen)

Hinweis: Mehr Informationen zur korrekten Anbringung der Rückenlehne in Abschnitt 2.0.1.

1.8. INSTANDHALTUNG

Wir empfehlen eine jährliche Inspektion des Stuhls, um defekte oder abgenutzte Teile zu identifizieren. Alle

beweglichen Teile sollten regelmäßig festgezogen werden. Sie finden verschiedene Anleitungen auf www.vela-stuhl.de.

1.8.1. RÄDER

Wir empfehlen, die Räder regelmäßig zu überprüfen und jegliche Drahrückstände u. a. zu entfernen.

1.8.2. RAHMEN

Mit lauwarmem Wasser reinigen und, wenn nötig, etwas pH-neutrales Reinigungsmittel hinzufügen

1.8.3. POLSTERUNG

Stoff: Mit chemischem Reinigungsmittel, Möbelreiniger oder Wasser und gut ausgewrungenem Lappen säubern.

Kunststoff oder Kunstleder: Mit Wasser oder milder Seife und gut ausgewrungenem Lappen säubern.

Leder: Mit einer weichen Bürste säubern. Reinigungsmittel vermeiden.

Hinweis: Auf www.vela-stuhl.de finden Sie Reinigungsanleitungen für all unsere standardmäßigen Polster-Typen.

1.8.4. RECYCLING

Ihr VELA Stuhl kann von einer anderen Person verwendet werden, wenn Sie ihn nicht mehr brauchen, sofern er im Vorhinein von technischem Fachpersonal gewartet wurde. Die Lebenserwartung des Stuhls liegt bei fünf Jahren für den regelmäßigen und sachgemäßen Gebrauch, solange VELA, Ihr VELA-Händler oder ein ausgebildeter Experte eine jährliche

Inspektion mit Austausch abgenutzter Teile durchführen.

1.9. RECYCLING UND ENTSORGUNG

Dieses Produkt enthält wiederverwertbare Materialien. Deshalb muss das Produkt in Übereinstimmung mit lokalen Vorgaben entsorgt werden, nicht zusammen mit dem gewöhnlichen Hausmüll. Eine richtige Entsorgung und Recycling verhindern negative Auswirkungen auf Umwelt und Menschen.

Hinweis: Elektrische und elektronische Ausstattung und zugehörige Batterien enthalten Materialien, Komponenten und Substanzen, die der menschlichen Gesundheit und der Umwelt schaden können, wenn der Abfall nicht korrekt gehandhabt wird. Elektrische und elektronische Ausstattung und Batterien sind mit dem unten gezeigten Symbol markiert. Demnach dürfen elektrische und elektronische Ausstattung sowie Batterien nicht zusammen mit dem unsortierten Hausmüll entsorgt werden, sondern müssen gesondert gesammelt werden.



Es ist wichtig, dass Sie Ihre gebrauchten Batterien nach den festgelegten Systemen zurückgeben. Auf diesem Weg tragen Sie dazu bei, dass die Batterien in Übereinstimmung mit der derzeitigen Rechtsprechung wiederverwertet werden und keinen vermeidbaren Schaden an unserer Umwelt anrichten.

2.0. MANUELLE ANPASSUNG DURCH DEN BENUTZER

Die Gasfeder oder elektrischen Aktuator darf nur durch einen Kundendienstmitarbeiter des Verkäufers oder durch entsprechend geschulte technische Fachkräfte gewechselt werden.

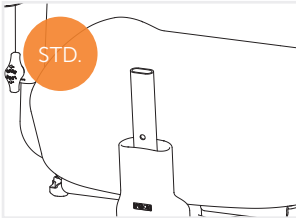

2.0.1. RÜCKENLEHNE ANBRINGEN

Die Rückenlehne in das Loch einführen. Schrauben Sie den Griff wieder auf und ziehen Sie ihn fest.

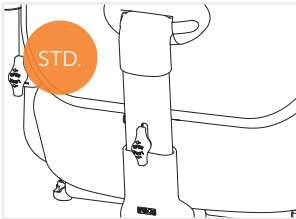

2.0.2. HÖHENVERSTELLUNG (ELEKTRISCH)

Bedienbar von der Unterseite der rechten oder linken Armlehne. Die Armlehnen lassen sich leicht tauschen. Der VELA Tango El ist auch mit einer Höhenverstellung per Fernbedienung erhältlich (wenn Pflegekräfte die Höhe verstellen können sollen). **Hinweis:** Die Höhenverstellung sollte maximal eine Minute am Stück verwendet werden, gefolgt von einer mindestens neunminütigen Pause.



2.0.3. HÖHENVERSTELLUNG (MANUELL)

Verstellung durch das Hochziehen des vorderen Griffs auf der rechten Seite.

Hinweis: Das Einstellen des Winkels von Rückenlehne und Sitz sollte immer mit flachen Füßen auf dem Boden erfolgen.

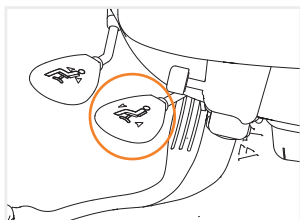

2.0.4. SITZWINKEL EINSTELLEN

Verstellung durch das Hochziehen des mittleren Griffs auf der rechten Seite.

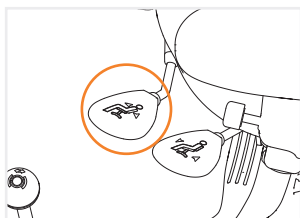

2.0.5. WINKEL DER RÜCKENLEHNE EINSTELLEN

Verstellung durch das Hochziehen des hinteren Griffs auf der rechten Seite.

Nur bedienen, wenn eine Person im Stuhl sitzt, da die Rückenlehne nach vorne kippt.

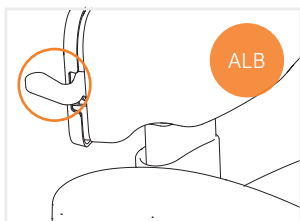

2.0.6. LORDOSENSTÜTZE EINSTELLEN*

Die Rückenlehne kann angepasst werden, um der Lendenwirbelsäule optimale Unterstützung zu bieten, indem Sie den Griff an der rechten Seite der Rückenlehne hochziehen. Lassen Sie den Griff los, wenn sich die Rückenlehne im gewünschten Winkel befindet.

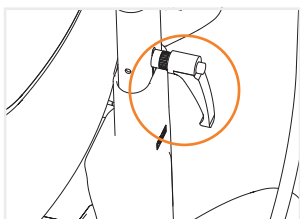

2.0.7. HÖHE DER RÜCKENLEHNE EINSTELLEN

Lassen Sie den Griff auf der Rückseite los. Passen Sie die Höhe der Lehne an. Den Griff danach wieder festziehen.

* Je nach Modell

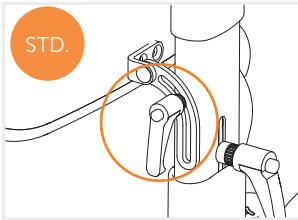

2.0.8. HINTERE SCHRAUBE (HOHE RÜCKENLEHNE)*

Die Rückenlehne kann durch Verstellen der an der Rückseite der Rückenlehne angebrachten Schraube auf einen bestimmten Winkel eingestellt werden.

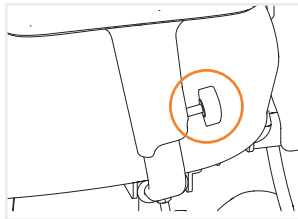

2.0.9. HÖHE DER ARMLEHNEN EINSTELLEN

Lösen Sie die Schraube an der Stange der Armlehne und stellen Sie die gewünschte Höhe ein. Danach die Schraube wieder festziehen.

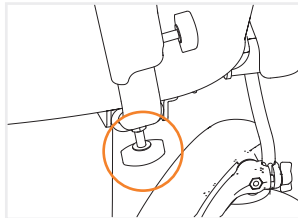

2.0.10. BREITE DER ARMLEHNE EINSTELLEN

Lösen Sie die Schraube unter dem Sitz am Sitzträger und passen Sie die Breite der Armlehne an, indem Sie die Armlehne ausziehen. Danach die Schraube wieder festziehen.

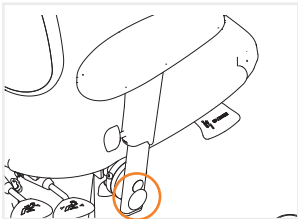

2.0.11. ARMLEHNE HERUNTERKLAPPEN*

Um die Armlehne herunterzuklappen, drücken Sie den Knopf an der Seite der Armlehne und schieben Sie sie nach hinten und unten. **Hinweis:** Die Armlehne ist nur in aufrechter Position verriegelt. Die Armlehne kann nur nach unten geklappt werden, wenn die eingestellte Breite es zulässt.

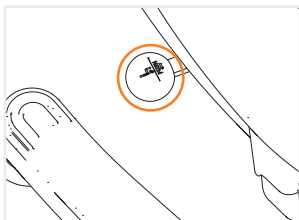

2.0.12. ROTATION

Der Sitz lässt sich durch Zurückschieben des vorderen Griffs auf der linken Seite drehen. Der Sitz kann in folgende Positionen gebracht werden: 90° nach links, 0° (neutral) und 90° nach rechts.

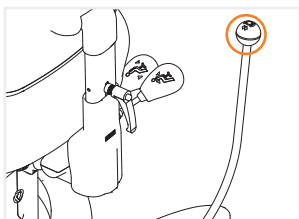

2.0.13. BREMSE

Aktivieren Sie die Bremse, indem Sie den Hebel an der Seite des Stuhls nach vorne bewegen. Deaktivieren Sie die Bremse, indem Sie den Hebel zurück in die aufrechte Position bringen. **Hinweis:** Siehe Einstellungen des Winkels der Bremse, Abschnitt 2.0.22., um die Position der Bremse und den Abstand zum Sitz zu verstellen.

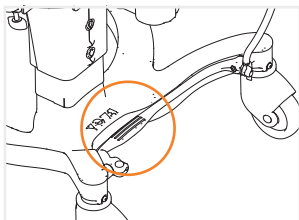

2.0.14. PEDAL ZUM BREMSEN

Die Bremse kann mit dem Pedal aktiviert werden, indem Sie mit dem Fuß gegen die Bremswelle im gezeigten Bereich drücken.

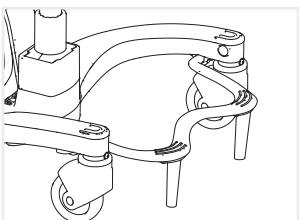

2.0.15. FALTBARE FUSSTÜTZE*

Stabilisierende Fußstütze, die beim Ein- und Aussteigen auch als Trittbrett genutzt werden kann.

* Je nach Modell

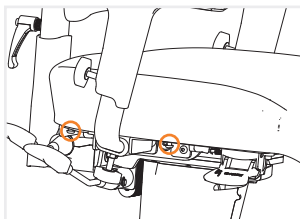

2.0.16. SITZ WECHSELN

Der Sitz kann ausgetauscht werden, indem Sie die vier Rändelschrauben entfernen, die sich in jeder Ecke unter dem Sitz befinden.

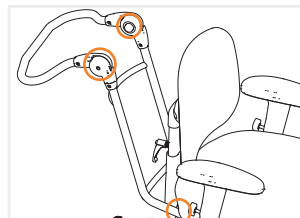

2.0.17. SCHIEBESTANGE*

Schiebestange für den Transport einer Person im Stuhl. Die Schiebestange wird mit zwei Fingerschrauben an Beschlägen unter dem Sitz angebracht. Dort stellen Sie auch die Höhe ein, indem Sie die zwei Knöpfe an der Seite der Stange drücken und die Höhe anpassen.

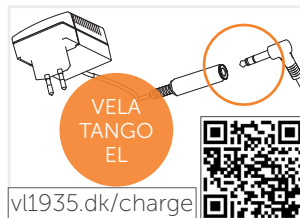

2.0.18. AUFLADEN (EL)

Wir empfehlen, täglich zu laden. Entfernen Sie den Betriebsstecker von der Rückseite der Armlehne und stecken Sie ihn wie abgebildet in das Ladegerät. Schließen Sie das Ladegerät an eine Steckdose an. Wenn der Stuhl auflädt, leuchtet die LED-Anzeige am Ladegerät gelb. Bei vollständiger Ladung leuchtet sie grün. **Hinweis:** Der Stuhl sollte während der Ladung nicht genutzt werden.



2.0.19. SOFT-TOUCH-KONTAKT (EL)*

Je nach Bedarf an der Unterseite der linken oder rechten Armlehne angebracht. Denken Sie daran, den Schalter richtig zu positionieren (siehe Abschnitt 2.0.2.).



2.0.20. FERNBEDIENUNG (EL)*

Die Fernbedienung wird über Tasten an der Vorderseite bedient. VELA-Fernbedienungen können eine oder mehrere Funktionen haben. Die Symbole auf den Tasten zeigen diese Funktionen an. **Hinweis:** Stecken Sie die Fernbedienung ein, um die Funktionen auszuführen.

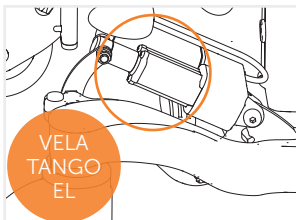

2.0.21. ELEKTRISCHE BREMSE (EL)*

Die elektrische Bremse wird über die Fernbedienung oder die Schalter aktiviert und deaktiviert. Es wird empfohlen, die Bremse komplett zu aktivieren oder deaktivieren, wenn Sie diese Funktion benutzen. Die Bremse kann gemeinsam mit der 4-Rollen-Bremse benutzt werden (siehe Abschnitt 2.0.24.). **Hinweis:** Die elektrische Bremse kann nur über die Schalter unter der Armlehne, die Fernbedienung oder den Soft-Touch-Kontakt benutzt werden.

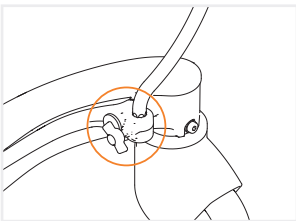

2.0.22. WINKEL DER BREMSE EINSTELLEN

Lösen Sie die Rändelschraube und entfernen Sie die Bremsstange aus der Halterung. Setzen Sie die Bremsstange an der gewünschten Seite und im gewünschten Winkel ein. Ziehen Sie die Rändelschraube wieder fest. **Hinweis:** Die Bremse kann in 30°-Schritten eingestellt werden. Die Bremsstange kann nach vorne / hinten und näher an / weiter weg vom Sitz bewegt werden. Die Bremse kann auch auf die andere Seite platziert werden.

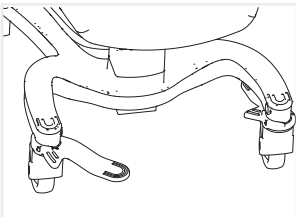

2.0.23. SEITLICH ANGEBRACHTE SCHWENKBARE FUSSTÜTZE*

Angebracht an der Unterseite der rechten und/oder linken Vorderbeine des Stuhls. Die Fußstütze kann nach innen/außen geklappt werden, um das Bein wie benötigt zu unterstützen. Ist die Fußstütze eingeklappt, ist sie unter dem Stuhlrahmen verstaut. Die Fußstütze verfügt sowohl in der inneren als auch in der äußeren Position über einen Drehstopp.

* Je nach Modell

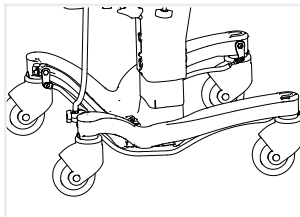

2.0.24. 4-ROLLEN-BREMSE*

Wird bei allen Stühlen über die Hand-/Fußbremse aktiviert, außer an Stühlen mit einer elektrischen Bremse. Letztere wird über die Fernbedienung oder die Schalter aktiviert. Die 4-Rollen-Bremse bremst alle Rollen und bietet einen stabilen Sitz auch auf unebenen Oberflächen. **Hinweis:** Bei der elektrischen Version wird empfohlen, die Bremse komplett zu aktivieren oder deaktivieren, wenn diese Funktion verwendet wird.

2.0.25. ZUBEHÖR

Dieser Stuhl ist mit einer großen Auswahl an Zubehör erhältlich. Eine vollständige Liste finden Sie hier: www.vela-stuhl.de.

Hinweis: Beim Kauf eines VELA-Stuhls mit elektrischen Funktionen ist ein Ladegerät als Zubehör enthalten.

* *Je nach Modell*