

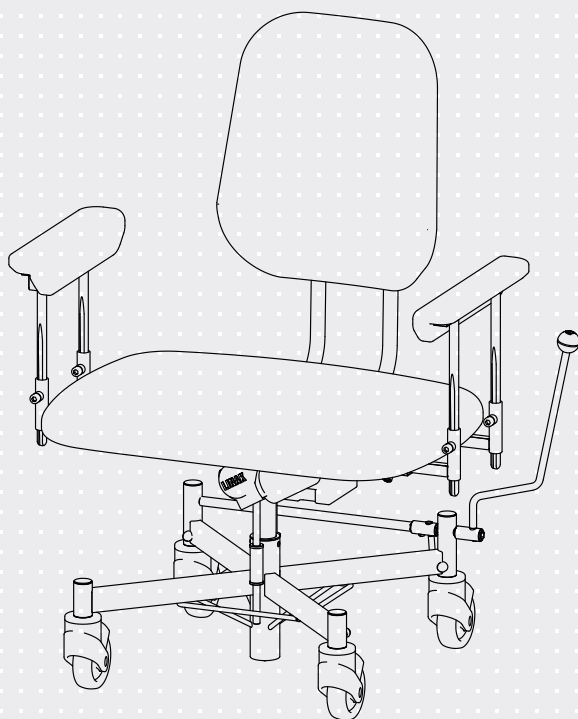

VELA Tango

MODELL: 300, 300E & 310E

Handbuch Nr. 105480



Das Design des Stuhls variiert je nach Modell

INHALTSVERZEICHNIS

1.0. EINFÜHRUNG	3
1.1. WARNUNGEN	4
1.2. FEHLERBEHEBUNG	5
1.3. VELA TANGO MIT ELEKTRISCHER HÖHENVERSTELLUNG	6
1.3.1. Leistungsaufnahme	6
1.3.2. Emission	6
1.4. KENNZEICHNUNGEN AUF DEM STUHL	6
1.5. SICHERHEIT	7
1.5.1. Anwendung	7
1.5.2. Transport	7
1.6. GARANTIE	8
1.7. DEN STUHL AUSPACKEN	8
1.8. INSTANDHALTUNG	8
1.8.1. Räder	8
1.8.2. Rahmen	8
1.8.3. Polsterung	8
1.8.4. Recycling	9
1.9. RECYCLING UND ENTSORGUNG	9
2.0. MANUELLE ANPASSUNG DURCH DEN BENUTZER	10
2.0.1. Höheneinstellung (El)*	10
2.0.2. Höheneinstellung (Gas)*	10
2.0.3. Handheld Steuerung (El)*	10
2.0.4. Anpassen der Sitztiefe	10
2.0.5. Einstellen des Rückenlehnenwinkels	11
2.0.6. Einstellen der Rückenhöhe	11
2.0.7. Höheneinstellung der Armlehnen	11
2.0.8. Einstellen der Breite der Armlehnen	11
2.0.9. Bremse	12
2.0.10. Ladevorgang (El)*	12
2.0.11. Schiebebügel*	12
2.0.12. Elektrische Bremse (El)*	12

1.0. EINFÜHRUNG

SEHR GEEHRTER KUNDE, SEHR GEEHRTE KUNDIN,

Glückwunsch zu Ihrem neuen VELA Stuhl! Wir sind uns sicher, dass Sie damit Ihre Freude haben werden. Dieses Handbuch bietet nützliche Informationen zur Justierung, Nutzung und Instandhaltung des Stuhls.

Wichtig

Bitte lesen Sie dieses Nutzerhandbuch aufmerksam durch und bewahren Sie es sicher auf. Dieses Handbuch finden Sie auch auf der Website von VELA: www.vela.eu, wo auch weitere Informationen verfügbar sind.

Bei Fragen, Fehlern oder unerwünschten Ereignissen wenden Sie sich bitte an Ihren VELA-Lieferanten.

Wir behalten uns das Recht vor, Änderungen vorzunehmen.

VELA

Gøteborgvej 8-12
DK-9200 Aalborg SV
Dänemark
www.vela.eu

1.1. WARNUNGEN



Nutzung	Brechen Sie die Nutzung des Stuhls im Falle einer allergischen Reaktion ab und konsultieren Sie einen Arzt
Nutzung	Nutzen Sie ausschließlich originale Ersatzteile von VELA
Nutzung	Nutzen Sie ausschließlich das mitgelieferte Aufladekabel zum Laden des Stuhls
Nutzung	Führen Sie keine Änderungen am mitgelieferten Zubehör des Stuhls durch
Nutzung	Nutzen Sie den Stuhl lediglich für den vorgesehenen Verwendungszweck
Nutzung	Ziehen Sie die Bremse immer an, wenn Sie sich hinsetzen oder aufstehen
Nutzung	Nutzen Sie den Stuhl niemals auf unebenen Oberflächen, da er instabil werden könnte
Nutzung	Wartungsarbeiten – außer der Reinigung – sollten immer von Sachkundigen vorgenommen werden
Nutzung	Führen Sie niemals Wartungsarbeiten während der Nutzung des Stuhls durch
Nutzung	Folgen Sie immer den empfohlenen Wartungs- und Reinigungsanweisungen
Nutzung	Die Funktionen des Stuhls sind für den Nutzer bestimmt. Nur der Nutzer oder ausgebildete Sachkundige sollten den Stuhl justieren, während der Nutzer darin sitzt
Nutzung	Nutzen Sie die elektrische Höhenverstellung niemals länger als zwei Minuten hintereinander
Nutzung	Im Falle eines elektrischen Defekts oder ungewollter Höhenverstellung, drücken Sie beide für die Höhenverstellung vorgesehenen Knöpfe gleichzeitig zehn Sekunden lang
Nutzung	Es besteht ein Risiko, die Finger in beweglichen Teilen einzuklemmen oder sich daran zu schneiden. Nutzen Sie den Stuhl daher niemals, wenn jemand seine Unterseite berührt
Erstickungsgefahr	Erstickungsgefahr bei abnehmbaren Kleinteilen. Erlauben Sie Kindern niemals, mit dem Stuhl zu spielen.
Erstickungsgefahr	Falls der Stuhl mit elektrischer Höhenverstellung ausgestattet ist, werden Kabel zu sehen sein. Lassen Sie Kinder niemals mit ihnen spielen.
Elektrisches Rauschen	Die Nutzung anderer Kabel als der in der Standardausstattung kann die elektrische Emission steigern oder die elektrische Störfestigkeit reduzieren
Elektrisches Rauschen	Vermeiden Sie es, den Stuhl nah an Geräte zu stellen, die elektrisches Rauschen emittieren
Elektrisches Rauschen	Der Stuhl darf ausschließlich mit Zubehör verwendet werden, das in diesem Nutzerhandbuch genannt wird. Sonst können elektromagnetische Interferenzen auftreten
Elektrisches Rauschen	Falls der Stuhl sich ungewollt bewegt oder nicht wie erwartet funktioniert, finden Sie einen anderen Stellplatz dafür

1.2. FEHLERBEHEBUNG

Defekt	Mögliche Ursache und Lösung
Die elektrische Höhenverstellung funktioniert nicht	Der Akku des Stuhls ist leer. Laden Sie den Akku mit dem mitgelieferten Aufladegerät auf
Die manuelle Höhenverstellung funktioniert nicht	Die Last auf dem Stuhl ist zu groß oder ungleichmäßig verteilt. Versuchen Sie, die Höhe zu verstellen, ohne im Stuhl zu sitzen. Falls das nicht funktioniert, ist die Gaskartusche defekt und sollte ersetzt werden. Kontaktieren Sie Ihren VELA-Händler
Die Bremse funktioniert nicht	Die Bremse ist nicht aktiviert. Mehr in Abschnitt 2.0.9
Die Armlehne scheint locker zu sein	Eine der Handschrauben könnte locker sein. Ziehen Sie sie fest an
Der Stuhl rollt schlecht	Die Räder sind blockiert. Entfernen Sie Drahrückstände und solches gleichen

Falls die oben genannten Instruktionen Ihr Problem nicht lösen, sollten Sie Ihren VELA-Händler kontaktieren.

1.3. VELA TANGO MIT ELEKTRISCHER HÖHENVERSTELLUNG

1.3.1. LEISTUNGS-AUFNAHME

Spannung: 24 VDC

Stromstärke: 0,5A

Leistung: 12 VA









1.3.2. EMISSION

VELA Stühle mit elektrischen Funktionen wurden getestet: Sie erfüllen aktuelle Anforderungen bezüglich der elektromagnetischen Strahlung (EMV-Anforderungen). Die Stühle wurden nach folgenden Spezifikationen getestet:

:: Emissionsklasse CISPR 11, Gruppe 1, Klasse B

Mehr Details auf www.vela.eu

1.4. KENNZEICHNUNGEN AUF DEM STUHL

<p>Warnung</p>	<p>Risiko, sich einzuklemmen oder zu schneiden: Hände und Finger von beweglichen Teilen fernhalten</p>	
<p>Symbol</p>	<p>Lesen Sie das Nutzerhandbuch vor dem Gebrauch</p>	
<p>Symbol</p>	<p>Verwendetes Teil: Typ B cf. IEC60601-1 umfasst die folgenden Bereiche des Stuhls:</p> 	
<p>Kennzeichnungen</p>	<p>60 x 22,5 mm</p> <p>Diese Kennzeichnung gilt nur für Stühle mit elektrischen Funktionen: Der Stuhl ist nach IP21 genehmigt, entsprechend des Schutzes gegen Wassertropfen sowie Berührungen gefährlicher Teile mit dem Finger</p>	<div data-bbox="667 1161 976 1279"> <p><Model name> <Model ref. no.> <Manufacturer> <Address> <Webpage></p> <p>CE MEDICO <Safe working load> <Production date/order no.></p> <p>UDI: (XX) xxxxxxxxxxxxxxxxx (XX) xxxxxxxx</p> </div> <div data-bbox="667 1286 976 1404"> <p> Follow instructions for use</p> <p> EN60601-1 IP21</p> <p>Duty cycle: 10%, max. 2min/18min</p> <p>Blade fuse: 10A/32V,</p> <p>Input: 24V  0.5A</p> <p>Storage limits -20°C  60°C</p> </div>

Kennzeichnungen auf dem Stuhl sollten unter Tageslichtbedingungen auf einer Distanz von etwa 40 cm zu lesen sein.

6 Mehr zu Kennzeichnungen bezüglich der Nutzung des Stuhls, siehe Abschnitt 2.0.

ALLGEMEIN

1.5. SICHERHEIT

Dieser Stuhl ist CE-gekennzeichnet und genehmigt nach anwendbaren EU-Regulationen. Der Stuhl wurde hergestellt von:

VELA, Gøteborgvej 8-12,
9200 Aalborg SV, Dänemark.

Der VELA Tango 300/310 mit elektrischen Funktionen erfüllt alle Sicherheitsanforderungen nach IEC 60601-1, darunter die Anforderungen für die EMV nach IEC60601-1-2.

1.5.1. ANWENDUNG

Dieser Stuhl ist ein Innenstuhl, vorgesehen für das Sitzen und die private Nutzung.

- :: Der Stuhl ist nicht darauf ausgelegt, darauf zu stehen
- :: Die Radbremse muss während des Aufstehens oder des Hinsetzens immer aktiviert sein

Standard Varianten der VELA Tango 300* wurden für eine maximale Last von 200 kg.

*VELA Tango 300 mit Gasfeder wurden für eine maximale Last von 175 kg.

Varianten der VELA Tango 310 wurden für eine maximale Last von 300 kg.

1.5.2. TRANSPORT

Beim Transport des Stuhls per Auto, Flugzeug oder in jedem anderen Verkehrsmittel, bitte immer die Bremse anziehen. Der Stuhl ist nicht für die Nutzung als Sitz in jeglichen Transportmitteln zugelassen und darf nicht als solcher verwendet werden.

Der Stuhl ist für den Transport unter folgenden Bedingungen geschaffen:

Temperatur: - 20°C bis + 60°C

Feuchtigkeit: 15-95%

Stuhl vor der nächsten Nutzung 24 Stunden stehenlassen, falls er unter -10°C gelagert wurde.

1.6. GARANTIE

VELA gewährt ein Anspruchsrecht nach geltendem Recht in dem Land, in dem der Stuhl erworben wurde. Das Beschwerderecht gilt nur bei Verwendung von Originalersatzteilen und -zubehör sowie von Fachleuten vorgenommenen Anpassungen. Hinweis: Wenn eine exklusive vertragliche Vereinbarung direkt mit VELA getroffen wurde, gilt diese!

VELA übernimmt keine Haftung für Schäden am Produkt oder am Nutzer, die durch Folgende verursacht werden:

- :: Transport
- :: Zweckentfremdung
- :: Normale Abnutzung
- :: Falsche Verwendung
- :: Verwendung von Ersatzteilen und Zubehör, die keine originalen VELA-Produkte sind
- :: Von nicht autorisierten technischen Dienstleistern vorgenommene Anpassungen

1.7. DEN STUHL AUSPACKEN

Der Stuhl kommt in umweltfreundlicher und recyclebarer Verpackung.

Im Falle eines Defekts oder Transportschäden am Stuhl kontaktieren Sie bitte sofort Ihren VELA-Händler. Verwenden Sie den Stuhl in diesen Fällen weder selbst noch probieren Sie, ihn zu reparieren.

In der Lieferung waren enthalten:

- :: VELA Stuhl
- :: Nutzungsanweisungen
- :: Aufladegerät (nur für Stühle mit elektrischen Funktionen)

1.8. INSTANDHALTUNG

Wir empfehlen eine jährliche Inspektion des Stuhls, um defekte oder abgenutzte Teile zu identifizieren. Alle beweglichen Teile sollten regelmäßig festgezogen werden. Sie finden verschiedene Anleitungen auf www.vela.eu.

1.8.1. RÄDER

Wir empfehlen, die Räder regelmäßig zu überprüfen und jegliche Drahrückstände u. a. zu entfernen.

1.8.2. RAHMEN

Mit lauwarmem Wasser reinigen und, wenn nötig, etwas pH-neutrales Reinigungsmittel hinzufügen

1.8.3. POLSTERUNG

Stoff: Mit chemischem Reinigungsmittel, Möbelreiniger oder Wasser und gut ausgewrungenem Lappen säubern.

Kunststoff oder Kunstleder: Mit Wasser oder milder Seife und gut ausgewrungenem Lappen säubern.

Leder: Mit einer weichen Bürste säubern. Reinigungsmittel vermeiden.

Hinweis: Auf www.vela.eu finden Sie Reinigungsanleitungen für all unsere standardmäßigen Polster-Typen.

1.8.4. RECYCLING

Ihr VELA Stuhl kann von einer anderen Person verwendet werden, wenn Sie ihn nicht mehr brauchen, sofern er im Vorhinein von technischem Fachpersonal gewartet wurde.

Die Lebenserwartung des Stuhls liegt bei fünf Jahren für den regelmäßigen und sachgemäßen Gebrauch, solange VELA, Ihr VELA-Händler oder ein ausgebildeter Experte eine jährliche Inspektion mit Austausch abgenutzter Teile durchführen.

1.9. RECYCLING UND ENTSORGUNG

Dieses Produkt enthält wiederverwertbare Materialien. Deshalb muss das Produkt in Übereinstimmung mit lokalen Vorgaben entsorgt werden, nicht zusammen mit dem gewöhnlichen Hausmüll. Eine richtige Entsorgung und Recycling verhindern negative Auswirkungen auf Umwelt und Menschen.

Hinweis: Elektrische und elektronische Ausstattung und zugehörige Batterien enthalten Materialien, Komponenten und Substanzen, die der menschlichen Gesundheit und der Umwelt schaden können, wenn der Abfall nicht korrekt gehandhabt wird.

Elektrische und elektronische Ausstattung und Batterien sind mit dem unten gezeigten Symbol markiert. Demnach dürfen elektrische und elektronische Ausstattung sowie Batterien nicht zusammen mit dem unsortierten Hausmüll entsorgt werden, sondern müssen gesondert gesammelt werden.



Es ist wichtig, dass Sie Ihre gebrauchten Batterien nach den festgelegten Systemen zurückgeben. Auf diesem Weg tragen Sie dazu bei, dass die Batterien in Übereinstimmung mit der derzeitigen Rechtsprechung wiederverwertet werden und keinen vermeidbaren Schaden an unserer Umwelt anrichten.

2.0. MANUELLE ANPASSUNG DURCH DEN BENUTZER

Die Gasfeder und der elektrische Liftmechanismus sollten nur durch einen VELA-Fachmann oder eine entsprechend geschulte Person ersetzt werden.



2.0.1. HÖHENEINSTELLUNG (EL)*

Kann durch Drücken des Schalters an der Seite der rechten oder linken Armstütze bedient werden.

Hinweis: Der VELA Tango EL ist auch mit Höhenanpassung per Handheld Steuerung (siehe Art. 2.0.3.) erhältlich.

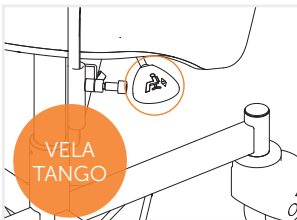

2.0.2. HÖHENEINSTELLUNG (GAS)*

Lässt sich durch Ziehen des vorderen Griffs rechts einstellen.

Hinweis: VELA Tango 300 ist mit fest eingestellter Höhe erhältlich. Die Sitzhöhe dieses Stuhls lässt sich nicht anpassen.



2.0.3. HANDHELD STEUERUNG (EL)*

Anhand der Handheld Steuerung lässt sich die Stuhlhöhe durch Drücken von Tasten an der Vorderseite einstellen.

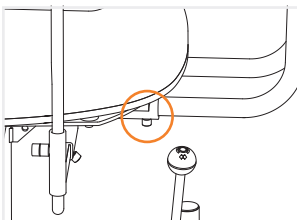

2.0.4. ANPASSEN DER SITZTIEFE

Die Sitztiefe wird durch Lösen der beiden Unbrako-Schrauben unter dem Sitz (neben dem Rückenbügel) eingestellt.

Nach dem Lösen lässt sich die Rückenlehne vor- und zurückschieben. Nicht vergessen, die Unbrako-Schrauben nach dem Einstellen der Sitztiefe erneut festzudrehen.

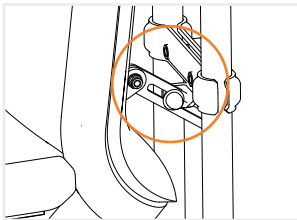

2.0.5. EINSTELLEN DES RÜCKENLEHNENWINKELS

Der Rückenlehnenwinkel wird durch Lösen der kleinen Schraube am hinteren Riegel eingestellt. Nach dem Lösen lässt sich die Rückenlehne in den gewünschten Winkel bringen. Nicht vergessen, die Schraube nach Erreichen des gewünschten Winkels erneut festzudrehen.

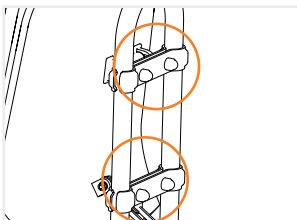

2.0.6. EINSTELLEN DER RÜCKENHÖHE

Die Rückenhöhe wird durch Lösen der 4 Unbrako-Schrauben hinter dem Rückenbügel eingestellt. Nach dem Lösen lässt sich die Rückenhöhe einstellen. Nicht vergessen, die Unbrako-Schrauben wieder festzudrehen.

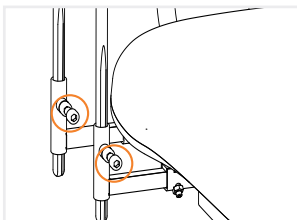

2.0.7. HÖHENEINSTELLUNG DER ARMLEHNEN

Hierzu die beiden Schraube unter der Armlehnstange lösen und die Höhe der Armlehne anpassen. Nicht vergessen, die Schrauben anschließend wieder festzudrehen.

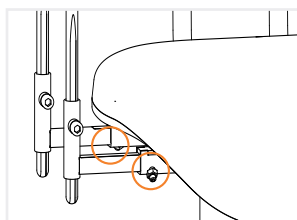

2.0.8. EINSTELLEN DER BREITE DER ARMLEHNEN

Die beiden Schrauben unter dem Sitz lösen. Nicht vergessen, die Schrauben anschließend wieder festzudrehen.
Hinweis: Die Armlehne kann nur bis zur roten „Stopp“-Markierung eingestellt werden.

* Je nach Modell

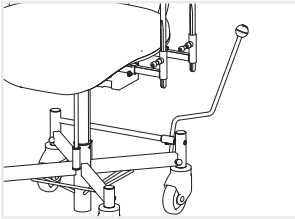

2.0.9. BREMSE

Der VELA Tango bremst, indem der Griff an der Seite des Stuhls nach vorn bewegt wird. Die Bremse lösen durch Bewegungen des Griffs in die aufrechte Position.

Hinweis: Verfügbar mit Bremse an der rechten oder linken Seite.

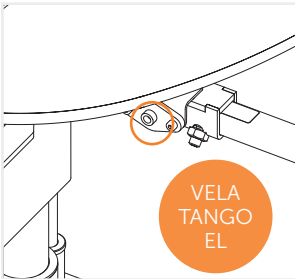

2.0.10. LADEVORGANG (EL)*

Es wird empfohlen, den Stuhl täglich aufzuladen. Der Stuhl wird geladen durch Anschließen des Ladegeräts an den Schalter hinter dem Stuhl unter dem Sitz rechts. Während des Ladevorgangs leuchtet eine LED-Anzeige gelb. Sobald der Stuhl vollständig aufgeladen ist, leuchtet sie grün.

Hinweis: Während des Ladens sollte der Stuhl nicht verwendet werden.

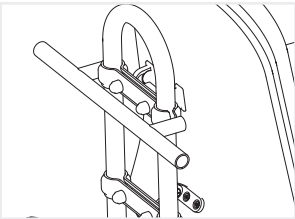

2.0.11. SCHIEBEBÜGEL*

Schiebebügel zum Transport einer im Stuhl sitzenden Person. Der Schiebepügel ist an der oberen Rückenklammer befestigt.

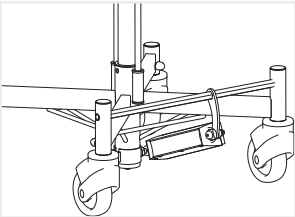

2.0.12. ELEKTRISCHE BREMSE (EL)*

Der VELA Tango mit elektrischer Bremse wird per Handbox gebremst und gelöst. Es wird empfohlen, diese stets vollständig anzuziehen bzw. zu lösen.

Hinweis: Diese Funktion kann nur per Handbox gesteuert werden.

* Je nach Modell